

WESTON[®]
TOOLS



FERRETERÍA

CATÁLOGO **2023**





Clamp Acción Vertical Manija Recta Serie 101-A

Capacidad: 50kg
Base tipo pestaña
Manija recta
Ángulo apertura de barra: 100°
Ángulo apertura de manija: 56°
Equivalente DSTC®: 201

Fabricado en acero
Manija recubierta de plástico resistente al aceite
Alta calidad y gran fuerza de sujeción



Código	Barra
CH-101-A	"U"



Clamp Acción Vertical Manija Recta Serie 101-J

Capacidad: 550kg
Base tipo pestaña
Manija recta
Ángulo apertura de barra: 100° - 140°
Ángulo apertura de manija: 48° - 60°
Equivalente DSTC®: 267-U

Fabricado en acero
Manija recubierta de plástico resistente al aceite
Alta calidad y gran fuerza de sujeción



Código	Barra
CH-101-J	"U"



Clamp Acción Vertical Manija Recta Serie 10247

Capacidad: 450kg
Base tipo pestaña
Manija recta
Ángulo apertura de barra: 100°-115°
Ángulo apertura de manija: 62°-68°
Equivalente DSTC®: 247-U

Fabricado en acero
Manija recubierta de plástico resistente al aceite
Alta calidad y gran fuerza de sujeción



Código	Barra
CH-10247	"U"

FERRETERÍA



Clamp Acción Vertical Manija Recta Serie 12050

Capacidad: 91kg
Base tipo pestaña
Manija recta
Ángulo apertura de barra: 100°
Ángulo apertura de manija: 60°
Equivalente DSTC®: 202

Fabricado en acero
Manija recubierta de plástico resistente al aceite
Alta calidad y gran fuerza de sujeción



Código	Barra
CH-12050	Sólida, husillo fijo
CH-12050-U	"U"
CH-12050-UL	"U" Larga



Clamp Acción Vertical Manija Recta Serie 12130

Capacidad: 227kg
Manija recta
Ángulo apertura de barra: 100°
Ángulo apertura de manija: 60°
Equivalente DSTC®: 207

Fabricado en acero
Manija recubierta de plástico resistente al aceite
Alta calidad y gran fuerza de sujeción

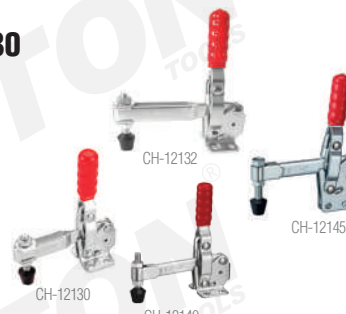

Código	Barra	Base
CH-12130	"U" corta	Tipo pestaña
CH-12132	"U" larga	Tipo pestaña
CH-12140	Sólida corta	Tipo pestaña
CH-12145	Sólida corta	Recta



Clamp Acción Vertical Manija Recta Serie 12205

Capacidad: 182kg
Base tipo pestaña
Manija recta
Ángulo apertura de barra: 101°
Ángulo apertura de manija: 57°
Equivalente DSTC®: -

Fabricado en acero
Manija recubierta de plástico resistente al aceite
Alta calidad y gran fuerza de sujeción



Código	Barra
CH-12205	"U"



Clamp Acción Vertical Manija Recta Serie 12265

Capacidad: 340kg
Base tipo pestaña
Manija recta
Ángulo apertura de barra: 105°
Ángulo apertura de manija: 58°
Equivalente DSTC®: 210-U, 210-S

Fabricado en acero
Manija recubierta de plástico resistente al aceite
Alta calidad y gran fuerza de sujeción



Código	Barra
CH-12265	"U"
CH-12275	Sólida



Clamp Acción Vertical Manija T Serie 13005

Barra "U"
Base tipo pestaña
Manija T
Ángulo apertura de barra: 90°
Ángulo apertura de manija: 170°
Equivalente DSTC®: 205

Fabricado en acero
Manija recubierta de plástico resistente al aceite
Alta calidad y gran fuerza de sujeción



Código	Capacidad	Detalles
CH-13005	68 kg	-
CH-13005-T	68 kg	Cuenta con seguro
CH-13007	150 kg	-



Clamp Acción Horizontal Serie 201

Capacidad: 27kg
Base tipo pestaña
Husillo de nailon
Ángulo apertura de barra: 90°
Ángulo apertura de manija: 80°
Equivalente DSTC®: 205

Fabricado en acero
Manija recubierta de plástico resistente al aceite
Alta calidad y gran fuerza de sujeción



Código	Barra
CH-201	"U"
CH-201-A	Sólida



Clamp Acción Horizontal Serie 201-B

Capacidad: 90kg
Base tipo pestaña
Ángulo apertura de barra: 85°
Ángulo apertura de manija: 60°
Equivalente DSTC®: 215-U

Fabricado en acero
Manija recubierta de plástico resistente al aceite
Alta calidad y gran fuerza de sujeción



Código	Barra	Detalles
CH-201-B	"U"	-
CH-201-BSS	"U"	Fabricado en acero inoxidable



Clamp Acción Horizontal Serie 225-D

Capacidad: 227kg
Base tipo pestaña
Ángulo apertura de barra: 90°
Ángulo apertura de manija: 65°
Equivalente DSTC®: 225-U

Fabricado en acero
Manija recubierta de plástico resistente al aceite
Alta calidad y gran fuerza de sujeción



Código	Barra	Detalles
CH-225-D	"U"	-
CH-225-DSS	"U"	Fabricado en acero inoxidable



Clamp Acción Horizontal Serie 20235

Capacidad: 340kg
Base tipo pestaña
Ángulo apertura de barra: 85°
Ángulo apertura de manija: 50°
Equivalente DSTC®: 235-U

Fabricado en acero
Manija recubierta de plástico resistente al aceite
Alta calidad y gran fuerza de sujeción



Código	Barra
CH-20235	"U"



Clamp Acción Horizontal Serie 20752-B

Base tipo pestaña
Ángulo apertura de barra: 94°
Ángulo apertura de manija: 76°
Equivalente DSTC®: 213-U

Fabricado en acero
Manija recubierta de plástico resistente al aceite
Alta calidad y gran fuerza de sujeción



Código	Capacidad	Barra
CH-20752-B	75kg	"U"
CH-21502-B	150kg	-
CH-22502-B	250kg	-



Clamp Acción Horizontal Serie 20820

Montaje vertical/horizontal
Capacidad: 100kg
Base tipo pestaña
Ángulo apertura de barra: 185°
Ángulo apertura de manija: 60°
Equivalente DSTC®: 317-U

Fabricado en acero
Manija recubierta de plástico resistente al aceite
Alta calidad y gran fuerza de sujeción



Código	Barra
CH-20820	"U"
CH-20820-S	Sólida



Clamp Acción Horizontal Serie 22165

Capacidad: 250kg
Base tipo pestaña
Ángulo apertura de barra: 96°
Ángulo apertura de manija: 88°
Equivalente DSTC®: -

Fabricado en acero
Manija recubierta de plástico resistente al aceite
Alta calidad y gran fuerza de sujeción



Código	Barra
CH-22165	"U" larga



Clamp Acción Lineal Serie 301-A

Capacidad: 45kg
Husillo de nailon
Ángulo apertura de manija: 190°
Equivalente DSTC®: 601-M

Fabricado en acero
Manija recubierta de plástico resistente al aceite
Alta calidad y gran fuerza de sujeción



Código	Carrera de émbolo
CH-301-A	16.7mm



Clamp Acción Lineal Serie 302-F

Capacidad: 136kg
Ángulo apertura de manija: 180°
Equivalente DSTC®: 605-M

Fabricado en acero
Manija recubierta de plástico resistente al aceite
Alta calidad y gran fuerza de sujeción

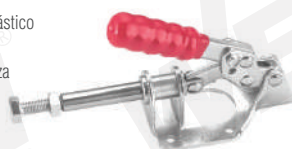

Código	Carrera de émbolo
CH-302-F	32mm



Clamp Acción Lineal Serie 304

Ángulo apertura de manija: 180°
Equivalente DSTC®: 608

Fabricado en acero
Base de hierro dúctil para un mecanizado ajustado, resistencia y durabilidad
Ejes rectificadas para encajar en orificio escariado; émbolo puede utilizarse para ubicación y sujeción
Manija recubierta de plástico resistente al aceite



Código	Capacidad	Carrera de émbolo
CH-304-C	227kg	32mm
CH-304-E	386kg	42mm
CH-304-H	680kg	62mm



Clamp Acción Lineal Serie 36003

Capacidad: 272kg
Ángulo apertura de manija: 180°
Equivalente DSTC®: 603

Fabricado en acero
Base forjada de acero aleado
Manija recubierta de plástico resistente al aceite
Alta calidad y gran fuerza de sujeción

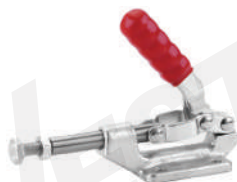

Código	Carrera de émbolo
CH-36003	31.8mm



Clamp Acción Lineal Serie 30607

Capacidad: 318kg
Ángulo apertura de manija: 180°
Equivalente DSTC®: 607

Fabricado en acero
Base forjada de acero aleado
Manija recubierta de plástico resistente al aceite
Alta calidad y gran fuerza de sujeción



Código	Carrera de émbolo
CH-30607	41.3mm



Clamp Acción Lineal Serie 36010 y 36012

Capacidad: 364kg
Ángulo apertura de manija: 180°
Carrera de émbolo: 40.8mm
Equivalente DSTC®: 610

Fabricado en acero
Manija recubierta de plástico resistente al aceite
Alta calidad y gran fuerza de sujeción



Código	Base
CH-36010	Tipo pestaña
CH-36012M	Recta

Clamp Acción Lineal Serie 36092

Capacidad: 180kg
 Ángulo apertura de manija: 180°
 Equivalente DSTC®: 609

Fabricado en acero
 Manija recubierta de plástico resistente al aceite
 Alta calidad y gran fuerza de sujeción



Código	Carrera de émbolo
CH-36092	32mm



Clamp Acción Lineal Serie 36202

Ángulo apertura de manija: 180°

Fabricado en acero
 Émbolo con collar roscado para el montaje a través de paneles o placas
 Manija recubierta de plástico resistente al aceite
 Alta calidad y gran fuerza de sujeción



Código	Capacidad	Carrera de émbolo	Equivalente DE-STA-CO®
CH-36202	91kg	20mm	602
CH-36204	136kg	39mm	604
CH-36224	318kg	65.5mm	624

Clamp Acción Lineal Serie 36330

Capacidad: 1136kg
 Ángulo apertura de manija: 180°
 Equivalente DSTC®: 630

Fabricado en acero
 Base forjada de acero aleado
 Manija recubierta de plástico resistente al aceite
 Alta calidad y gran fuerza de sujeción



Código	Carrera de émbolo
CH-36330	50mm



Clamp Acción Jalar Serie 431

Fabricado en acero
 Manija recubierta de plástico resistente al aceite
 Alta calidad y gran fuerza de sujeción



Código	Capacidad	Equivalente DE-STA-CO®	Detalles
CH-40323	163kg	323-M	-
CH-40323-SS	163kg	323-MSS	Fabricado en acero inoxidable
CH-431	318kg	331	-
CH-40341	900kg	341	-
SA-105-0110	990kg	-	-

Clamp Acción Jalar Serie 40324

Fabricado en acero
 Manija recubierta de plástico resistente al aceite
 Alta calidad y gran fuerza de sujeción



Código	Capacidad	Equivalente DE-STA-CO®
CH-40324	225kg	324
CH-40334	450kg	334
CH-40344	900kg	344



Clamp Acción Jalar Serie 451

Base tipo pestaña
 Diseño de gancho sencillo ajustable

Fabricado en acero
 Manija recubierta de plástico resistente al aceite
 Alta calidad y gran fuerza de sujeción

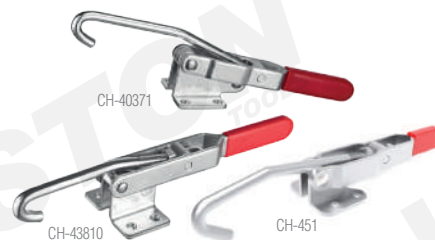

Código	Capacidad	Equivalente DE-STA-CO®	Detalles
CH-40371	340kg	371	-
CH-43810	450kg	381	-
CH-451	170kg	351	-
CH-451-SS	170kg	351-SS	Fabricado en acero inoxidable

Clamp Acción Jalar Serie 40370

Fabricado en acero
 Base y manija forjadas de acero aleado
 Manija recubierta de plástico resistente al aceite
 Alta calidad y gran fuerza de sujeción

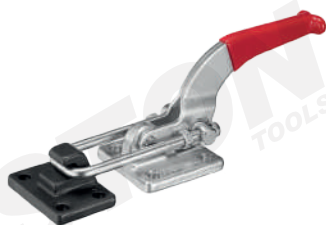

Código	Capacidad	Equivalente DE-STA-CO®
CH-40370	1818kg	375



Clamp Acción Jalar Serie 40380

Fabricado en acero
 Base y manija forjadas de acero aleado
 Manija recubierta de plástico resistente al aceite
 Alta calidad y gran fuerza de sujeción



Código	Capacidad	Equivalente DE-STA-CO®
CH-40380	3400kg	385





Pinza de Acción Serie 50350

Equivalente DSTC®: 424

Fabricado en acero forjado
Alta calidad y gran fuerza de sujeción



Pinza de Acción Serie 50380

Equivalente DSTC®: 462

Fabricado en acero forjado
Alta calidad y gran fuerza de sujeción



Código	Capacidad
CH-50350	80kg

Código	Capacidad
CH-50380	318kg

Pinza de Acción Serie 50450

Equivalente DSTC®: 463

Fabricado en acero forjado
Alta calidad y gran fuerza de sujeción



Clamp Neumático Serie 12050-A

Capacidad: 91kg
Ángulo apertura de barra: 100° ±2°
Tamaño del puerto: G1/8"
Diámetro interior del cilindro: 32mm
Área del cilindro: 7.07cm²
Máxima presión del cilindro: 140 PSI
Equivalente DSTC®: -

Fabricado en acero al carbón/aluminio
Alta calidad y gran fuerza de sujeción



Código	Capacidad
CH-50450	318kg

Código	Barra	Tipo
CH-12050-A	Sólida	De acción vertical neumático

Clamp Neumático Serie 12130-A

Capacidad: 227kg
Ángulo apertura de barra: 100° ±2°
Tamaño del puerto: G1/8"
Diámetro interior del cilindro: 32mm
Área del cilindro: 7.07cm²
Máxima presión del cilindro: 140 PSI
Equivalente DSTC®: -

Fabricado en acero al carbón/aluminio
Alta calidad y gran fuerza de sujeción



Clamp Neumático Serie 12265-A

Capacidad: 340kg
Ángulo apertura de barra: 99° ±2° T
Tamaño del puerto: G1/8"
Diámetro interior del cilindro: 40mm
Área del cilindro: 12.56cm²
Máxima presión del cilindro: 140 PSI
Equivalente DSTC®: -

Fabricado en acero al carbón/aluminio
Alta calidad y gran fuerza de sujeción



Código	Barra	Tipo
CH-12130-A	"U"	De acción vertical neumático

Código	Barra	Tipo
CH-12265-A	"U"	De acción vertical neumático

VIDEO

USOS DE CLAMPS

ESCANEA PARA VER VIDEO

TVWESTON

TAMBIÉN CONTAMOS CON:

PINZAS DE PRESIÓN TIPO C

Ver página **328**

Candado de Hierro

Acabado de pintura plateada
Cilindro de hierro
Gancho corto
Incluye: 3 llaves de acero

DISPONIBLE: ■
Llave en blanco
VER PÁG. 288

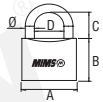

Código	Medida (A)	Llave disponible	Nivel de seguridad	Resistencia a la corrosión	Dimensiones (mm)			
					B	C	D	Ø
BL-0100	20mm	BL-0500	1	1	20	11.5	10.3	3.2
BL-0105	25mm	BL-0500	1	1	24	14	13	4.3
BL-0110	32mm	BL-0505	2	1	28	16.5	16	5
BL-0115	38mm	BL-0510	3	1	33	21	19	6
BL-0120	50mm	BL-0515	5	2	40	24.5	26	8
BL-0125	63mm	BL-0515	6	2	49	32	31	10

Candado Redondo de Acero

Acabado cromado
Cilindro de latón
Incluye: 3 llaves de acero

DISPONIBLE: ■
Llave en blanco
VER PÁG. 288



Código	Tipo de gancho	Medida (A)	Llave disponible	Dimensiones (mm)			
				B	C	D	Ø
BL-0130	Corto	65mm	BL-0530	55.6	30	24	
BL-0135	Largo	65mm	BL-0530	55.6	51	24	

Candado con Gancho Protegido

Cuerpo de hierro con acabado niquelado
Cilindro de magnalio
Gancho corto
Incluye: 4 llaves de acero antigánzua

DISPONIBLE: ■
Llave en blanco
VER PÁG. 288

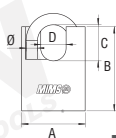

Código	Medida (A)	Llave disponible	Nivel de seguridad	Resistencia a la corrosión	Dimensiones (mm)			
					B	C	D	Ø
BL-0140	40mm	BL-0520	6	3	53	22.5	16	7.2
BL-0145	50mm	BL-0520	7	3	63	28.5	22	9.8

Candado con Gancho Protegido Recubierto de Plástico

Cuerpo de hierro
Cubierta de plástico
Cilindro de magnalio
Gancho corto
Incluye: 4 llaves de acero antigánzua

DISPONIBLE: ■
Llave en blanco
VER PÁG. 288

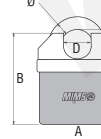

Código	Medida (A)	Dimensiones (mm)			
		B	C	D	Ø
BL-0150	50mm	60	18	17.5	8.5

Candado Recubierto de PVC

Cuerpo de hierro
Cubierta de PVC
Cilindro de latón
Incluye: 3 llaves de acero

DISPONIBLE: ■
Llave en blanco
VER PÁG. 288

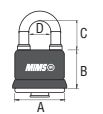

Código	Tipo de gancho	Medida (A)	Llave disponible	Nivel de seguridad	Resistencia a la corrosión	Dimensiones (mm)			
						B	C	D	Ø
BL-0160	Corto	45mm	BL-0530	5	6	42	25	18.1	
BL-0165	Corto	50mm	BL-0530	6	6	42	25	18.1	
BL-0170	Corto	55mm	BL-0535	7	6	53.2	28.5	24.4	
BL-0175	Largo	45mm	BL-0530	5	6	42.2	55	18.1	
BL-0180	Largo	50mm	BL-0530	6	6	49.2	62.8	22.4	

Candado de Latón Sólido

Cuerpo de latón con acabado pulido con arena
Cilindro de latón
Incluye: 3 llaves de acero

DISPONIBLE: ■
Llave en blanco
VER PÁG. 288



Código	Tipo de gancho	Medida (A)	Llave disponible	Nivel de seguridad	Resistencia a la corrosión	Dimensiones (mm)			
						B	C	D	Ø
BL-0185	Corto	20mm	BL-0540	1	2	19	13.5	10.3	3.2
BL-0190	Corto	25mm	BL-0545	1	2	24	14.5	12.7	4.3
BL-0195	Corto	30mm	BL-0550	4	3	27	18	15	5
BL-0200	Corto	40mm	BL-0550	5	3	33	25.5	21.5	6.3
BL-0205	Corto	50mm	BL-0550	6	3	40	28	26	8
BL-0210	Corto	60mm	BL-0555	7	3	49	32	31	10
BL-0215	Largo	40mm	BL-0550	5	3	33	63.5	21.5	6.3
BL-0220	Largo	50mm	BL-0555	6	3	40	65	26	8

Candado Antipalanca de Latón

Cuerpo de latón sólido con acabado pulido con arena
Cilindro de latón
Incluye: 3 llaves de acero

DISPONIBLE: ■
Llave en blanco
VER PÁG. 288

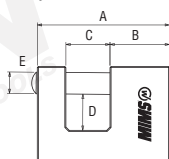

Código	Medida (A)	Llave disponible	Dimensiones (mm)				
			B	C	D	E	
BL-0225	70mm	BL-0560	33	24	17.5	11.8	
BL-0230	80mm	BL-0560	35	30	19.5	11.8	

Candado Antipalanca de Hierro

Cuerpo de hierro con acabado de pintura plateada
Cilindro de latón
Incluye: 3 llaves de acero

DISPONIBLE: ■
Llave en blanco
VER PÁG. 288

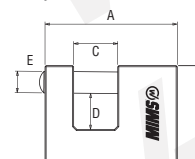

Código	Medida (A)	Llave disponible	Dimensiones (mm)				
			B	C	D	E	
BL-0235	70mm	BL-0555	55	22	19	12	
BL-0240	80mm	BL-0555	55	22	19	12	

i CANDADOS NIVEL DE SEGURIDAD

NIVEL DE SEGURIDAD

- 9 **MÁXIMA**
Ultra protección para industria
- 8
- 7
- 6 **ALTA**
Gran protección en interiores y exteriores
- 5
- 4
- 3 **BÁSICA**
Protección ocasional
- 2
- 1

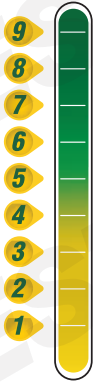

RESISTENCIA A LA CORROSIÓN

Juego de Candados Laminados

Sistema de una misma llave
Acabado niquelado
Cilindro de latón
Gancho corto
Incluye: 2 llaves de acero por candado

DISPONIBLE:
Llave en blanco
VER PÁG. 288

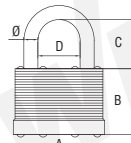

Código	Medida	Contenido	Llave disponible	Nivel de seguridad	Resistencia a la corrosión	Dimensiones (mm)			
						B	C	D	Ø
BL-0270	30mm	2 piezas	BL-0565	3	3	26	17	14	5
BL-0275	40mm	2 piezas	BL-0570	4	3	33	24	20	6
BL-0280	50mm	2 piezas	BL-0570	6	3	37	27	24	8.8
BL-0285	30mm	4 piezas	BL-0570	3	3	26	17	14	5
BL-0290	40mm	4 piezas	BL-0570	4	3	33	24	20	6
BL-0295	50mm	4 piezas	BL-0570	6	3	37	27	24	8.8

Candado Laminado

Cuerpo de acero con acabado niquelado
Cilindro de latón
Gancho corto
Incluye: 2 llaves de acero

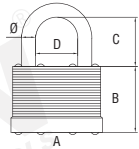

DISPONIBLE:
Llave en blanco
VER PÁG. 288



Código	Medida (A)	Llave disponible	Nivel de seguridad	Resistencia a la corrosión	Dimensiones (mm)			
					B	C	D	Ø
BL-0255	30mm	BL-0565	3	3	26	17	14	5
BL-0260	40mm	BL-0570	4	3	33	24	20	6
BL-0265	50mm	BL-0570	6	3	37	27	24	8.8

MUESTRARIO DE DE CANDADOS DE SEGURIDAD

Medidas 27.9 x 43 cm / Ambos lados / Enmicado / Con arillo metálico



Pídelo a tu asesor de ventas

Candado Laminado a Prueba de Agua

Cuerpo de acero laminado
Cubierta de plástico
Cilindro de latón
Gancho corto
Incluye: 2 llaves de acero

DISPONIBLE:
Llave en blanco
VER PÁG. 288

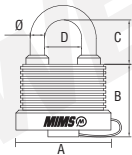

Código	Medida	Llave disponible	Nivel de seguridad	Resistencia a la corrosión	Dimensiones (mm)			
					B	C	D	Ø
BL-0300	40mm	BL-0570	4	5	30	14	13	6
BL-0305	50mm	BL-0570	6	5	40	20	20	7.5

Juego de Candados Laminados a Prueba de Agua

Sistema de una misma llave
Cuerpo de acero laminado
Cubierta de plástico
Cilindro de latón
Gancho corto
Incluye: 2 llaves de acero por candado

DISPONIBLE:
Llave en blanco
VER PÁG. 288

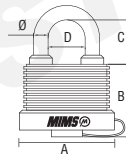

Código	Medida	Contenido	Llave disponible	Dimensiones (mm)			
				B	C	D	Ø
BL-0310	40mm	2 piezas	BL-0570	30	14	13	6
BL-0315	40mm	4 piezas	BL-0570	30	14	13	6

Candado de Combinación de Latón

Cuerpo de latón con acabado pulido con arena
Gancho corto
Con 3 dígitos



Código	Medida (A)	Nivel de seguridad	Resistencia a la corrosión	Dimensiones (mm)	
				B	Ø
BL-0245	21mm	1	3	30	3
BL-0250	28mm	2	3	42	5

Candado de Combinación de Aleación de Zinc

Mecanismo de combinación giratoria
Fabricado en aleación de zinc
Gancho corto

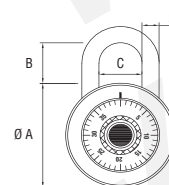

Código	Medida Ø A	Dimensiones (mm)		
		B	C	Ø
BL-0320	50mm	19.5	19.6	7.8



Llave en Blanco para Candados



*Llave antigánzúa

Código	Para candado	Código candado compatible
*BL-0500	De hierro 20mm, 25mm	BL-0100, BL-0105
*BL-0505	De hierro 32mm	BL-0110
BL-0510	De hierro 38mm	BL-0115
BL-0515	De hierro 50mm, 63mm	BL-0120, BL-0125
BL-0520	Con gancho protegido 40mm, 50mm	BL-0140, BL-0145
BL-0525	Con gancho protegido recubierto de plástico 50mm	BL-0150
BL-0530	Redondo 65mm	BL-0130, BL-0135
BL-0530	Con recubrimiento de PVC 45mm, 50mm	BL-0160, BL-0165, BL-0175, BL-0180
BL-0535	Con recubrimiento de PVC 55mm	BL-0170
BL-0540	De latón sólido 20mm	BL-0185
BL-0545	De latón sólido 25mm	BL-0190
BL-0550	De latón sólido 30mm, 40mm	BL-0195, BL-0200, BL-0215
BL-0555	De latón sólido 50mm, 60mm	BL-0205, BL-0210, BL-0220
BL-0555	Antipalanca de hierro 70mm, 80mm	BL-0235, BL-0240
BL-0560	Antipalanca de latón 70mm, 80mm	BL-0225, BL-0230
BL-0565	Laminado 30mm	BL-0255, BL-0270, BL-0285
BL-0570	Laminado 40mm, 50mm	BL-0260, BL-0265, BL-0275, BL-0280, BL-0285, BL-0290, BL-0295
BL-0570	Laminado a prueba de agua 40mm, 50mm	BL-0300, BL-0305, BL-0310, BL-0315

Master Lock

Candado de Combinación de Metal Maletero

Combinación numérica fácil de configurar y establecer
Combinación de 3 dígitos
Para uso en maletas y mochilas
Cuerpo de metal macizo
Arco de acero niquelado para mayor resistencia



Código	Modelo	Medida	A mm	B mm	C mm
Z-20661	630D	1-3/16" (30mm)	5	25	14

Master Lock

Candado de Combinación de Metal Negro Maletero

Combinación numérica fácil de configurar y establecer
Combinación de 3 dígitos
Para uso en maletas y mochilas
Cuerpo de metal macizo
Arco de acero



Código	Modelo	Medida	A mm	B mm	C mm
Z-20663	646D	13/16" (20mm)	3	17	10

FERRETERÍA



Master Lock

Candado de Combinación Giratoria

Combinación de 3 números
Para uso en lockers / casilleros
Cuerpo metálico con tapa de acero inoxidable
Arco de acero endurecido



Código	Modelo	Medida	A mm	B mm	C mm
Z-20662	1500D	1-7/8" (48mm)	7	19	21

Master Lock

Candado de Latón de Combinación Reforzado Gancho Corto

Combinación numérica fácil de configurar y establecer
Arco de acero endurecido
Combinación de 4 dígitos
Para uso exterior



Código	Modelo	Medida	A mm	B mm	C mm
Z-20665	175D	2" (51mm)	8	25	25

Master Lock

Candado de Latón de Combinación Reforzado Gancho Largo

Combinación numérica fácil de configurar y establecer
Arco de acero endurecido
Combinación de 4 dígitos
Para uso exterior
Gancho largo de 57 mm

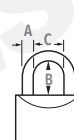

Código	Modelo	Medida	A mm	B mm	C mm
Z-20668	175DLH	2" (51mm)	8	57	25

Master Lock

Candado de Metal Sólido

Cuerpo de metal sólido
Gancho de acero endurecido
Doble seguro en el gancho para mayor resistencia
Para uso general
*Gancho largo

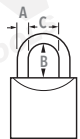

Código	Modelo	Medida	A mm	B mm	C mm
Z-20685	740ESPDX	1-1/2" (40mm)	6	22	19
*Z-20690	740ESPDLF	1-1/2" (40mm)	6	38	19

Juego Candados de Metal Sólido

Cuerpo de metal sólido
Gancho de acero endurecido
Doble seguro en el gancho para mayor resistencia
Para uso general



Código	Modelo	Medida	Incluye	Gancho	A mm	B mm	C mm
Z-20695	740ESPQ	1-1/2" (40mm)	4 candados	Corto	6	22	19
Z-20700	740ESPQLF	1-1/2" (40mm)	4 candados	Largo	6	38	19
Z-20705	740ESPT	1-1/2" (40mm)	2 candados	Corto	6	22	19
Z-20710	740ESPTLF	1-1/2" (40mm)	2 candados	Largo	6	38	19

Master Lock



Candado Laminado de Acero Tipo Comercial

Protección superior contra taladro y apalancamiento
Cuerpo de acero laminado reforzado
Sistema anticorrosivo patentado para mayor vida útil
Ganchos de acero endurecido para mayor resistencia al corte
Ideal para aplicaciones industriales



Código	Modelo	Medida	Gancho	A mm	B mm	C mm
Z-20623	1LF	1-3/4" (44mm)	-	8	38	19

Master Lock



Juego de Candados Laminados de Acero

Cuerpo de acero laminado
Sistema anticorrosivo patentado para mayor vida útil
Gancho de acero endurecido para mayor resistencia al corte



Código	Modelo	Contenido	Medida	A mm	B mm	C mm
Z-20638	3T	2 candados	1-9/16" (40mm)	7	19	16
Z-20680	5T	2 candados	2" (51mm)	10	25	24
Z-20678	3008D	4 candados	1-9/16" (40mm)	7	19	16



Candado Laminado de Acero

Cuerpo de acero laminado
Sistema anticorrosivo patentado para mayor vida útil
Ganchos de acero endurecido para mayor resistencia al corte



Código	Modelo	Medida	Gancho	A mm	B mm	C mm
Z-20620	1 D	1-3/4" (44mm)	Corto	8	24	19
Z-20625	1DLJ	1-3/4" (44mm)	Largo	8	64	19
Z-20626	3 D	1-9/16" (40mm)	Corto	7	19	16
Z-20629	3DLF	1-1/2" (38mm)	Largo	7	38	16
Z-20630	3DLH	1-9/16" (40mm)	Largo	7	51	16
Z-20644	5 D	2" (51mm)	Corto	10	25	24
Z-20653	7 D	1-1/8" (29 mm)	Corto	5	14	13
Z-20676	5DLF	1-1/2" (38mm)	Largo	10	38	24

Master Lock



Juego de Candados Laminados con Gancho Largo

Cuerpo de acero laminado
Sistema anticorrosivo patentado para mayor vida útil
Ganchos de acero endurecido para mayor resistencia al corte
Incluye 4 piezas



Código	Modelo	Medida	A mm	B mm	C mm
Z-20674	3QLF	1-9/16" (40mm)	7	38	16



Master Lock

Gancho Rápido de Aluminio Tipo Pera

De aluminio
No utilizarse para escalar
Colores variados
Seguro de resorte

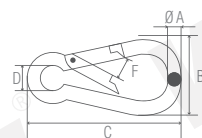

Código	Ø	Medidas (mm)					Venta MIN bolsita con CAJA
		A	B	C	D	F	
C-00915	1/4"	5.2	30	61	10	12	2 piezas 1,500
C-00920	5/16"	7.2	38	80	12.5	17	1 pieza 800

Gancho Rápido de Aluminio con Argolla Tipo Pera

De aluminio
No utilizarse para escalar
Colores variados
Con argolla tipo llavero y seguro

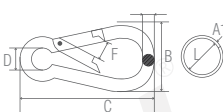

Código	Ø	Medidas (mm)							Venta MIN bolsita con CAJA
		A1	L	A	B	C	D	F	
C-00945	11/64"	1.5	25	4.4	25	50	7.5	11	2 piezas 1,500
C-00950	1/4"	1.5	25	5.2	30	61	10	12	2 piezas 1,000
C-00955	9/32"	1.5	25	6.2	35	70	12	15	2 piezas 1,000
C-00960	5/16"	1.5	25	7.2	38	80	12.5	17	1 pieza 500

Gancho Rápido con Seguro

De acero zincado

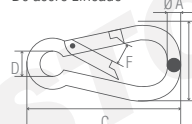

Código	Ø	Carga de trabajo	Medidas (mm)					Venta MIN bolsita con CAJA
			A	B	C	D	F	
C-01010	1/4"	63.50 kg	6	30	60	9	8	2 piezas 200
C-01015	3/32"	90.71 kg	7	35	70	10	8	2 piezas 200
C-01020	5/16"	113.39 kg	8	40	80	12	9	2 piezas 100
C-01025	3/8"	127 kg	9	45	90	12	10	1 pieza 100
C-01030	3/8"	181.43 kg	10	50	100	15	11	1 pieza 80
C-01035	7/16"	226.79 kg	11	57	120	18	16	1 pieza 60
C-01040	31/64"	272.15 kg	12	67	140	20	19	1 pieza 50

Gancho Rápido con Tuerca

De acero zincado

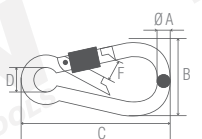

Código	Ø	Carga de trabajo	Medidas (mm)					Venta MIN bolsita con CAJA
			A	B	C	D	F	
C-01045	1/4"	63.50 kg	6	30	60	9	8	2 piezas 200
C-01050	5/16"	113.39 kg	8	40	80	12	9	2 piezas 100
C-01055	3/8"	113.39 kg	10	50	100	15	11	1 pieza 80
C-01060	31/64"	272.15 kg	12	67	140	20	19	1 pieza 50

Gancho Rápido de Aluminio Tipo D

Fabricado en aluminio
Seguro de resorte
Colores variados

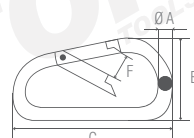

Código	Ø	Medidas (mm)				Venta MIN bolsita con CAJA
		A	B	C	F	
C-00965	1/4"	5.2	30	58	14	2 piezas 1,500
C-00970	5/16"	7.2	42	77	19	1 pieza 800

Eslabón Rápido

De acero zincado
Con seguro roscado

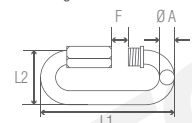

Código	Ø	Carga de trabajo	Medidas (mm)					Venta MIN bolsita con CAJA
			A	L1	L2	F		
C-00975	1/8"	79.37 kg	3.5	36.5	17	5	2 piezas 200	
C-00980	5/32"	226.79 kg	4	40	19.5	5.5	2 piezas 200	
C-00985	3/16"	294.83 kg	5	49	23	6.5	2 piezas 200	
C-00990	1/4"	396.89 kg	6	58	26.5	7.5	2 piezas 120	
C-00995	5/16"	691.72 kg	8	75	33.5	10.5	2 piezas 100	
C-01000	3/8"	1,043.26 kg	10	90	40.5	12.5	1 pieza 80	
C-01005	1/2"	1,133.98 kg	12	107	47.5	14.5	1 pieza 50	

Gancho Rápido de Aluminio con Brújula Tipo D

Seguro de resorte
Argolla tipo llavero

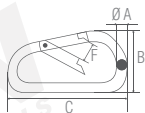

Brújula de plástico



Caballote

Código	Ø	Medidas (mm)				Venta MIN bolsita con	MIN CAJA
		A	B	C	F		
C-00925	11/64"	4.4	26	48	13	2 piezas	1 1500
C-00930	1/4"	5.2	30	58	14	2 piezas	1 1000
C-00935	9/32"	6.2	35	67	17	2 piezas	1 1000
C-00940	5/16"	7.2	42	77	19	1 pieza	1 500

Gancho Doble de Latón

Fabricado en latón

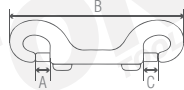

MIN: 1

Código	Medida	Carga de trabajo	Medidas (mm)			Venta MIN bolsita con	CAJA
			A	B	C		
C-00895	3/8"	100 kg	9.52	75	10	2 piezas	200
C-00900	1/2"	120 kg	12.7	88	12	2 piezas	200
C-00905	5/8"	150 kg	15.87	100	16	2 piezas	200
C-00910	3/4"	180 kg	19.05	118	20	1 pieza	100

Bandola con Gatillo Niquelado

Resistente a la corrosión
Giratoria

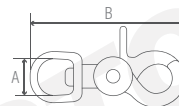

MIN: 1 / CAJA: 200

Código	Medida	Carga de trabajo	Medidas (mm)		Venta MIN bolsita con
			A	B	
C-00890	1/2"	80 kg	12.7	63	2 piezas

Bandola con Gancho de Latón y Ojo Fijo

De latón
Resistente a la corrosión
Ojo fijo

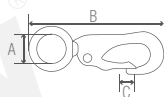

MIN: 1

Código	Medida	Carga de trabajo	Medidas (mm)			Venta MIN bolsita con	CAJA
			A	B	C		
C-00886	3/8"	80 kg	9.52	54	7	2 piezas	200
C-00887	5/8"	100 kg	15.87	69	7	2 piezas	200
C-00888	11/16"	120 kg	17.46	80	12	2 piezas	200
C-00889	3/4"	180 kg	19.05	95	16	1 pieza	100

Bandola con Gancho de Latón

De latón
Resistente a la corrosión
Giratoria

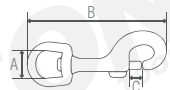

MIN: 1 / CAJA: 200

Código	Medida	Carga de trabajo	Medidas (mm)			Venta MIN bolsita con
			A	B	C	
C-00875	1/2"	150 kg	12.7	76	7	2 piezas
C-00876	5/8"	150 kg	15.87	81	12	2 piezas
C-00880	3/4"	150 kg	19.05	81	12	1 pieza
C-00885	1"	180 kg	25.4	90	12	1 pieza

Bandola con Gancho Niquelado

Niquelada
Resistente a la corrosión
Giratoria

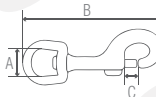

MIN: 1 / CAJA: 200

Código	Medida	Carga de trabajo	Medidas (mm)			Venta MIN bolsita con
			A	B	C	
C-00855	3/8"	70 kg	9.52	75	11	2 piezas
C-00860	1/2"	100 kg	12.7	76	11	2 piezas
C-00865	3/4"	150 kg	19.05	80	11	1 pieza
C-00870	1"	150 kg	25.4	82	11	1 pieza

Destorcedor de Latón

Fabricado en latón



MIN: 1 / CAJA: 300

Código	Medida	Carga de trabajo	Medidas (mm)		Venta MIN bolsita con
			A	B	
C-00785	1/2"	100 kg	12.7	52	2 piezas
C-00790	3/4"	180 kg	19.05	70	1 pieza
C-00795	1"	180 kg	25.4	78	1 pieza

Destorcedor Niquelado

Resistente a la corrosión



MIN: 1 / CAJA: 200

Código	Medida	Carga de trabajo	Medidas (mm)		Venta MIN bolsita con
			A	B	
C-00770	1/2"	100 kg	12.7	52	2 piezas
C-00775	3/4"	180 kg	19.05	70	1 pieza
C-00780	1"	180 kg	25.4	78	1 pieza

Conector para Cadena Bola

Para conectar o ampliar tramos de cadena de bola
Acabado niquelado
Venta MIN bolsa con 100 piezas



Ejemplo de uso



Bolsa

Código	Para diámetro de bola	Material	MIN CAJA
D-590	#3 2.4 mm	Acero	1 30
D-595	#6 3.2 mm	Acero	1 30
D-600	#10 4.5 mm	Acero	1 20
D-605	#3 2.4 mm	Cobre	1 30
D-610	#6 3.2 mm	Cobre	1 30
D-615	#10 4.5 mm	Cobre	1 20

Cadena de Bola

Acabado niquelado
Rollo de 100 m

Código	Diámetro de bola	Material	Bolas promedio por metro	Aplicaciones	MIN CAJA
D-560	#3 2.4 mm	Acero	296	Collares, placas de identificación, joyería, llaveros, para retener bolígrafos en un lugar, cortinas y persianas, ventiladores, tapones para tina	1 10
D-565	#6 3.2 mm	Acero	223	Collares, placas de identificación, lámparas, ventiladores, para retener bolígrafos o tapones de gasolina en un lugar, tanques de inodoros	1 10
D-570	#10 4.5 mm	Acero	153	Aplicaciones de plomería, persianas, muestrarios de alfombras, azulejos, madera	1 10
D-575	#3 2.4 mm	Cobre	296	Collares, placas de identificación, joyería, llaveros, para retener bolígrafos en un lugar, cortinas y persianas, ventiladores, tapones para tina	1 9
D-580	#6 3.2 mm	Cobre	223	Collares, placas de identificación, lámparas, ventiladores, para retener bolígrafos o tapones de gasolina en un lugar, tanques de inodoros	1 9
D-585	#10 4.5 mm	Cobre	153	Aplicaciones de plomería, persianas, muestrarios de alfombras, azulejos, madera	1 5



Diámetro de bola



Presentación



Cincho de Plástico

Seguro automático
Fabricados en nailon 6/6
Rango de temperatura -25°C a 85°C
Ideales para utilizarse en bolsas de basura, equipaje, almacén, jardinería, mecánica, etc.
Venta MIN bolsita con 100 piezas



Código	Ancho	Largo	Tensión de rotura	Color
Z-51200	2.5mm	80mm (3")	8 kg	Blanco
Z-51202	2.5mm	100mm (4")	8 kg	Blanco
Z-51203	2.5mm	150mm (6")	8 kg	Blanco
Z-51205	3.6mm	100mm (4")	18 kg	Blanco
Z-51207	3.6mm	150mm (6")	18 kg	Blanco
Z-51208	3.6mm	200mm (8")	18 kg	Blanco
Z-51210	3.6mm	300mm (12")	18 kg	Blanco
Z-51215	4.8mm	200mm (8")	22 kg	Blanco
Z-51220	4.8mm	380mm (15")	22 kg	Blanco
Z-51225	4.8mm	450mm (18")	22 kg	Blanco
Z-51230	9.0mm	600mm (24")	79.4 kg	Blanco
Z-51232	9.0mm	760mm (30")	79.4 kg	Blanco
Z-51234	9.0mm	1000mm (40")	79.4 kg	Blanco

WESTON

Película Manual

Fabricada con polietileno 100% virgen
Contiene propiedades de estirado y adhesivo
Tiene alta resistencia y elongación
Se utiliza principalmente para envolver y contener productos para poder transportarlos o almacenarlos de manera segura



Caballote colgante



Código	Ancho	Largo	Tensión de rotura	Color
Z-51235	2.5mm	80mm (3")	8 kg	Negro
Z-51237	2.5mm	100mm (4")	8 kg	Negro
Z-51239	2.5mm	150mm (6")	8 kg	Negro
Z-51240	3.6mm	100mm (4")	18 kg	Negro
Z-51241	3.6mm	150mm (6")	18 kg	Negro
Z-51242	3.6mm	200mm (8")	18 kg	Negro
Z-51245	3.6mm	300mm (12")	18 kg	Negro
Z-51250	4.8mm	380mm (15")	22 kg	Negro
Z-51255	4.8mm	450mm (18")	22 kg	Negro
Z-51260	9.0mm	600mm (24")	79.4 kg	Negro

Código	Ancho	Calibre gauge	Largo	Color
EM-0007	18"	60 ga	800 pies	Transparente
EM-0010	18"	60 ga	1000 pies	Transparente
EM-0015	5"	60 ga	1000 pies	Transparente
EM-0020	3"	60 ga	1000 pies	Transparente
EM-0025	18"	60 ga	800 pies	Negro

Poliburbuja

Fabricada de aire encapsulado en 2 láminas de plástico de polietileno
La burbuja absorbe impactos al transportar un producto o material; se aplica hacia adentro
Excelente opción para envolver y empaquetar productos, especialmente en la industria, comercio y mudanzas
Además de la burbuja, el plástico en si protege al producto de agentes externos como el polvo, líquidos y otros contaminantes
Ventajas: dúctil, ligera, reciclable, impermeable, resistente, transparente, ideal para productos frágiles



Código	Burbuja	Ancho	Diámetro	Largo	M2
EM-0030	3/16"	122 cm	75 cm	123 m	150

WESTON

Dispensador de Película Manual

Base de aluminio
Mango recubierto de espuma



Código	Núcleo de película	Ancho de película
TPT-1060	3"	12 a 20"

Cacahuete para Empaque

Material de relleno de huecos para empaque
Garantiza que su producto no se moverá al trasladarse
Protege los productos frágiles y delicados al rodearlos suavemente
Para el envío seguro de piezas delicadas por su adaptabilidad y ligereza



Código	Tipo	Material	Venta MIN
EM-0045	Unicel	Resina de polietileno	Bolsa de 3 Kg

WESTON

Sello para Fleje

Para fleje de 1/2"
Abierto (CPG)
Sello metálico galvanizado
Venta MIN bolsa con 1000 piezas



Código	Medida	Calibre	Milésimas	Largo
EM-0050	1/2"	26	0.1792 +-	1000 mm

Fleje de Plástico

Alta resistencia y elongación
Alto rendimiento
Fabricado con polipropileno (PP) reciclado de alta calidad
Diseñado especialmente para flejadoras manuales y semi-automáticas con equipos para sellado de PP
Tipos de carga que se pueden flejar: cajas de cartón, bloques de madera, duelas, polines y triplay, pacas de ropa y algodón, rollos de papel, paquetes de folletos, paquetería y envíos, muebles, etc.



Código	Ancho	Espesor	Largo del rollo	Tensión	Enlogación	Diámetro de alma	Altura de alma	Peso
EM-0035	1/2"	0.80 mm	816 m	245 KGF	15 a 40 %3	16"	3"	6 kg

WESTON

Porta Rollo para Fleje de 1/2"

Fabricado en metal
Apto para rollos de núcleo de 16" x 3"
Facilita el manejo del fleje para realizar el flejeado



MIN: 1 / CAJA: 24

Código	Diámetro de llanta	Charola para sellos	Medidas de porta rollo
TPT-2000	5"	9.5" x 9.5" x 1-1/2"	13" x 29" x 32"

Flejadora para Fleje de Acero

Para fleje con grosor de 0.035"
Acabado niquelado
Perilla plástica
Con disco y base dentados que sujetan el fleje al tensar
Botón de freno que evita atascos
Diseño ergonómico que facilita su manejo



Disco y base dentados

Código	Medida de fleje
TPT-1020	3/8" - 3/4"

MIN: 1 / CAJA: 12

Selladora para Fleje de Acero

Sellador para flejado metálico
Acabado negro mate que proporciona resistencia a la corrosión
Perillas plásticas
Para usarse con sellos metálicos abiertos y cerrados



Código	Medida de fleje
TPT-1030	1/2"

Flejadora para Fleje Plástico

Para usar en fleje de PP Y PET con ancho de: 1/2" (12,7 mm), 5/8" (15,8 mm) y 3/4" (19,05 mm)
Se adapta a grosor de 0.5 mm hasta 1 mm
Fabricada de acero forjado
Con fácil liberación del fleje
Gran poder de sujeción
Vida útil prolongada



MIN: 1 / CAJA: 20

Código	Medida de fleje
TPT-1000	1/2" - 3/4"

Selladora para Fleje de Plástico

Sellador para flejado plástico
Tratada térmicamente haciéndola resistente y durable
Para usarse con sellos metálicos



Código	Medida de fleje	Para fleje	Longitud mango	Mango	MIN	CAJA
TPT-1010	1/2"	PP y PVC 1/2"	-	Con perillas plásticas	1	10
TPT-1015	5/8"	PP 5/8"	13"	Forrado en plástico	1	20
TPT-1035	1/2"	PET 1/2"	17"	Forrado en plástico	1	12

Tensor para Banda Metálica

Fabricado de acero forjado
Tensiones de hasta 2 400 lb (1 088 kg)
Con cortador incorporado para bandas de acero inoxidable
Partes esenciales tratadas térmicamente para mayor resistencia y durabilidad
Palanca de agarre con resorte que mejora la facilidad de uso
Acabado con recubrimiento resistente a elementos corrosivos



MIN: 1 / CAJA: 15

Código	Medida de banda	Grosor de banda	Longitud
TPT-1040	1/4" - 1"	0.2 - 0.8 mm	10"

Aplicador de Cinta de Señalización

Aplicador de cinta para marcar el piso
Aplica cinta adhesiva en línea recta al caminar
Mango con forro plástico para mayor comodidad
Soporte superior para almacenar otros rollos de cinta



Código	Para cintas
TPT-1050	Núcleo de 3" y ancho de hasta 4"

Dispensador de Cinta con Freno Ajustable

Con freno ajustable
Cuerpo de plástico con refuerzos de metal
Función de navaja retráctil tipo pistola
Se presiona el gatillo para que la navaja corte la cinta



Código	Para cintas
TPT-1055	Núcleo de 3" y ancho de hasta 2"

MIN: 1 / CAJA: 24



MATERIAL DE EMPAQUE ¡LOS BÁSICOS PARA TU ALMACÉN!



Cinta de Empaque Leyenda Frágil

Cinta de polipropileno adhesiva
Usada para sellar cajas de contenido delicado



Código	Medida
TP-1085	48 mm x 150 m

MIN: 6 / CAJA: 36

Cinta de Empaque

Con adhesivo acrílico base agua
Fabricada en polipropileno
Espesor: 0.045mm
Ideal para el sellado de cajas tanto para almacenaje como para envíos; también puede usarse en máquina de auto-empaque



Código	Color	Medida
TP-1035	Canela	48 mm x 150 m
TP-1040	Canela	48 mm x 100 m
TP-1045	Canela	48 mm x 50 m
TP-1050	Transparente	48 mm x 150 m
TP-1055	Transparente	48 mm x 100 m
TP-1060	Transparente	48 mm x 50 m

Cinta para Ducto

Cinta de polietileno reforzada con malla de algodón
Resistente a altas temperaturas (hasta 60°C) y la abrasión
Impermeable, anticorrosiva y antifugas
Ideal para sellado de ductos, impermeabilización, sujeción, protección y unión
Apto para uso exterior
Uso industrial



Código	Ancho	Largo	Espesor	MIN	CAJA
TP-1065	50mm	10m	0.17mm	1	48
TP-1070	50mm	30m	0.17mm	1	36
TP-1075	50mm	50m	0.17mm	1	24

Cinta Masking Tape Uso General Profesional

3 días para remoción limpia
Uso interior y exterior
Ideal para el pintor profesional
Resistencia a la exposición solar, humedad, solventes y sustancias químicas comunes
Se adhiere firmemente, se remueve fácilmente
Usado para enmascarado industrial, residencial, construcción y en procesos de repintado automotriz
Temperatura máxima de resistencia por 1 hora: 60°C (140°F)
Composición: papel crepado con adhesivo de goma natural



Código	Ancho	Largo	Espesor	Adhesión para pelado	Fuerza tensil	Elongación	MIN	CAJA
TP-1100	12mm	50m	130±5 µm	≥6.5 N/pulg	≥65	6-12%	1	144
TP-1105	19mm	50m	130±5 µm	≥6.5 N/pulg	≥65	6-12%	1	96
TP-1110	24mm	50m	130±5 µm	≥6.5 N/pulg	≥65	6-12%	1	72
TP-1115	38mm	50m	130±5 µm	≥6.5 N/pulg	≥65	6-12%	1	48
TP-1120	48mm	50m	130±5 µm	≥6.5 N/pulg	≥65	6-12%	1	48

Cinta Masking Tape Automotriz Azul

7 días para remoción limpia
Uso interior y exterior
Resistente a los rayos UV
Se adhiere firmemente a las superficies y permanece intacta, hasta la remoción
Se remueve fácilmente y sin romper
Ideal para enmascarar sobre varias superficies; paredes pintadas, maderas, vidrio y metal
Temperatura máxima de resistencia por 1 hora: 60°C (140°F)
Composición: papel crepado plano con adhesivo de emulsión acrílica



Código	Ancho	Largo	Espesor	Adhesión para pelado	Fuerza tensil	Elongación	MIN	CAJA
TP-1130	19mm	50m	130±10 µm	≥4 N/pulg	≥60	6-12%	1	96
TP-1135	24mm	50m	130±10 µm	≥4 N/pulg	≥60	6-12%	1	72
TP-1140	38mm	50m	130±10 µm	≥4 N/pulg	≥60	6-12%	1	48
TP-1145	48mm	50m	130±10 µm	≥4 N/pulg	≥60	6-12%	1	48

Cinta de Filamento

Tejido cruzado de filamentos de fibra de vidrio sobre respaldo de polipropileno con adhesivo
Ideal para combinar y sellar paquetes o asegurar partes sueltas durante el envío ya que funciona como fleje



Código	Medida
TP-1080	24 mm x 50 m

Cinta para Aislar

Calidad industrial
80° C
600 V
Espesor 0.18mm

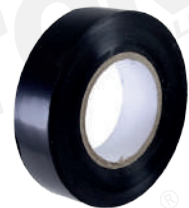

Código	Largo	Ancho	Color	MIN	CAJA
WW-91000	18m	19mm	Negro	1	10
WW-91010	18m	19mm	Verde	1	10
WW-91020	18m	19mm	Amarillo	1	10
WW-91030	18m	19mm	Azul	1	10
WW-91040	18m	19mm	Blanco	1	10
WW-91050	18m	19mm	Rojo	1	10
WW-91055	18m	19mm	Mixto (6 piezas)	6	-

Cinta Sella Roscas

Ideal para sellar roscas de cobre, latón, acero galvanizado, acero inoxidable, aluminio, PPR, CPVC, PVC, ABS y plásticos en general
100% PTFE (politetrafluoroetileno)
Espesor: 0.075mm, elongación: ≥25%, resistencia a la tensión: 0.80kg/mm², densidad: 0.35g/cm³



Código	Ancho	Largo
WW-92000	1/2"	6.6m
WW-92010	1/2"	13.2m
WW-92020	3/4"	6.6m
WW-92030	3/4"	13.2m
WW-92040	1"	6.6m
WW-92050	1"	13.2m

Cinta Delimitadora

Largo 305m (±10%)
Ancho 7.5cm
Calibre 110
Fabricada en polietileno virgen, con pigmentos y aditivos
Para delimitar áreas peligrosas o de riesgo



Código	Legenda
ST-6-500-550	Peligro
ST-6-500-552	Precaución
ST-6-500-554	Prohibido el paso

Cinta de Señalización

Largo 18 m
Ancho 2"

Cinta de PVC con adhesivo acrílico que facilita su montaje

PRECAUCIÓN: para marcar áreas con peligros físicos, escaleras, esquinas y postes

PELIGRO: para señalar ubicación de equipos contra incendios y obstrucción



Ejemplo de uso



Presentación

Código	Color	Espesor	Indica
TP-1015	Negro/Amarillo	0.15mm	Precaución
TP-1020	Blanco/Rojo	0.105mm	Peligro

Cinta de Señalización Uso Exterior

Largo de 18 m
Ancho 2"

Cinta de PVC con adhesivo para señalización de pisos

Resistente a solventes y a la humedad



Ejemplo de uso



Presentación

Código	Color	Indica
TP-1025	Amarillo	Precaución
TP-1030	Rojo	Peligro

Cinta Antiderrapante

Largo de 5 m

Grano 46 de abrasión

Adhesivo al reverso que facilita su montaje

Previene resbalones, caídas y deslizamientos



Ejemplo de uso



Adhesivo al reverso



Presentación

Código	Color	Ancho	Grano de abrasión
TP-1000	Negro	1"	46
TP-1005	Negro	2"	46
TP-1010	Negro/Amarillo	2"	60

Cinta Reflejante

Fabricada en Polimetilmetacrilato (PMMA) de Alta Intensidad Prismática (HIP) con adhesivo sensitivo a la presión

Patrón Rojo 11" (279,4mm) - Blanco 7" (177,8mm)

Rápido y fácil de aplicar en acero pintado, fibra de vidrio y aluminio
Ideal para tráileres y camiones



Ejemplo de uso



Presentación

Código	Ancho	Largo
ST-6-500-600	2" (50,8mm)	16' (5m)
ST-6-500-605	2" (50,8mm)	30' (9m)
ST-6-500-610	2" (50,8mm)	150' (45,7m)

MUESTRARIO DE CINTAS DE SEGURIDAD

Medidas 45 x 58 cm / Con ojillos de aluminio



Pídelo a tu asesor de ventas

Cúter de Aluminio con Grip

Fabricado en aluminio
Con guía metálica
Seguro de cuchilla automático
Seguro adicional posterior
Con tapa ranurada para cortar cuchilla
Mango con grip de TPR

DISPONIBLE:

Cuchilla ST-6-300-070
VER PÁG. 294



Código	Cuchilla
ST-6-300-060	25 mm x 125 mm

WESTON



Blister

MIN: 1/ CAJA: 12 / MASTER: 96

Cúter de Aluminio

Fabricado en aluminio
Con guía metálica
Seguro de cuchilla automático
Con tapa ranurada para cortar cuchilla

DISPONIBLE:

Cuchilla ST-6-300-100
VER PÁG. 294



Código	Cuchilla
ST-6-300-090	18 mm



Blister

MIN: 1/ CAJA: 12 / MASTER: 144

Cúter de Plástico Reforzado

Fabricado en plástico ABS
Con guía metálica
Seguro de cuchilla automático
Con tapa trasera para cortar cuchilla

DISPONIBLE:

Cuchilla ST-6-300-100
VER PÁG. 294

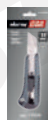

Blister

Código	Cuchilla
ST-6-300-085	18 mm

MIN: 1/ CAJA: 12 / MASTER: 344

WESTON

Cúter de Plástico

Fabricado en plástico ABS
Seguro de cuchilla manual
Con tapa ranurada para cortar cuchilla

DISPONIBLE:

Cuchilla ST-6-300-100
ST-6-300-105
VER PÁG. 294



Código	Ancho de cuchilla	Venta MIN	Blister	Bote
ST-6-300-075	18mm	1 pieza (Blister)		
ST-6-300-110	9mm	Bote con 50 piezas		
ST-6-300-115	18mm	Bote con 28 piezas		



Blister



Bote

WESTON

Cuchilla de Repuesto para Cúter

Fabricada en acero al carbón
Resistente al desgaste
Cada cuchilla cuenta con 10 puntas
Venta MIN estuche plástico con 10 piezas

Código	Ancho	Largo	Grosor	MIN	CAJA
ST-6-300-105	9mm	80mm	0.4mm	1	25
ST-6-300-100	18mm	100mm	0.5mm	1	25
ST-6-300-070	25mm	150mm	0.7mm	1	10



Blister

WESTON



Navaja de Aluminio

Ligera y práctica
Utiliza cuchilla de acero
Seguro de cuchilla automática



DISPONIBLE:

Cuchilla
ST-6-300-098
ST-6-300-099
VER PÁG. 295



Blister

Código	Cuchilla	MIN: 1/ CAJA: 12 / MASTER: 144
ST-6-300-095	19 mm	

Navaja Autoretráctil Multiusos

Cuerpo plástico
Bloqueo automático
Doble función retráctil: para corte rápido o continuo
Diseño ergonómico
Cuenta con un cortador de cuerdas
Compartimento para almacenar cuchillas de repuesto (incluye 2 extras)



DISPONIBLE:

Cuchilla
ST-6-300-098
ST-6-300-099
VER PÁG. 295



Blister

Código	Cuchilla	MIN: 1/ CAJA: 12 / MASTER: 72
ST-6-300-065	19mm x 61mm	

Navaja de Plástico

Fabricada en plástico ABS
Utiliza cuchilla de acero
Ligera y práctica
Seguro de cuchilla manual



DISPONIBLE:

Cuchilla
ST-6-300-098
ST-6-300-099
VER PÁG. 295



Blister

Código	Cuchilla	MIN: 1/ CAJA: 12 / MASTER: 72
ST-6-300-080	19 mm	

Cuchillas de Repuesto para Navaja

Uso rudo
Grosor de 0.025" (0.635mm)
Compatibles con navajas Weston Tools
Venta MIN cajita con 100 piezas



ST-6-300-099



Imagen ilustrativa, navaja no incluida

Código	Cuchilla	Descripción
ST-6-300-098	19mm	20 paquetes de 5 piezas
ST-6-300-099	19mm	Con dispensador y porta navaja

Porta Navaja de 1 Filo

Navajas de repuesto disponibles



COMPATIBLE CON:

Cuchillas
ST-6-300-095, ST-6-300-096,
ST-6-300-097
VER PÁG. 295



Presentación

Código	Largo
ST-6-300-001	4"

Raspador

Cuerpo de acero al carbón
Para usarse con navaja de 1 filo, incluye 5 navajas
Ideal para recortar, cortar, raspar quitar etiquetas, cinta, o pintura de superficies como ventanas, espejos y mosaicos



COMPATIBLE CON:

Cuchillas
ST-6-300-095,
ST-6-300-096
VER PÁG. 295



Blister

Código	Descripción
ST-6-300-040	Raspador multiusos

Raspador de Pared

Incluye 5 navajas
Mango plástico



Código	Ancho	Largo
W-95040	4"	25cm

Navaja de 1 Filo

Fabricadas en acero al carbono 1095
Espesor de 0.0009"
Compatible con porta navaja y raspador Weston Tools



Blister Caja cartón

Código	Respaldo	Venta MIN
ST-6-300-035	Aceros	Cajita de cartón con 100 piezas
ST-6-300-036	Aceros	Blister con 100 piezas

Removedor de Adhesivo Industrial

Productos de calidad superior
Removedor de adhesivo industrial de bajo contenido de compuestos orgánicos volátiles
Especialmente formulado para la eliminación rápida de adhesivos y etiquetas de muchos sustratos



Código	Contenido
CRC-03250	425 g

Adhesivo en Aerosol

Productos de calidad superior
Adhesivo universal de pegado rápido especialmente formulado para unir plásticos, papeles, espumas, metales, cartones y trapos
Utiliza una tela exclusiva para el adhesivo



Código	Contenido
CRC-03018	460 g

Fijador de Rosca Azul

Color: Azul
Adhesivo anaeróbico de uso general
Viscosidad: Media
Resistencia al desarmado: Media
Temperatura de aplicación: 5 a 45°C
Impide la corrosión y fugas
Recomendado para sellado de tornillos que necesitan desmontaje frecuente



Código	Contenido	Equivalente	MIN	CAJA	MASTER
WM-0900	10 ml	LT 242	1	12	144
WM-0905	50 ml	LT 242-31	1	12	144

Fijador de Rosca Rojo

Color: Rojo
Adhesivo a base de metacrilato
Viscosidad: Alta
Resistencia al desarmado: Alta
Temperatura de aplicación: 5 a 45°C
Impide la corrosión y fugas
Indicado para bloqueo de tornillos, tuercas, roscas de gran tamaño para un difícil desarmado



Código	Contenido	Equivalente	MIN	CAJA	MASTER
WM-0910	50 ml	LT 277-31	1	12	144

Adhesivo Instantáneo Transparente

Color: Transparente
 Adhesivo instantáneo de cianoacrilato
 Viscosidad: Baja
 Uso general
 Temperatura de aplicación: 5 a 45°C
 Excelente adhesión
 Alta velocidad de curado
 Ideal para la unión de materiales lisos como hules, plásticos, metales, vidrio



MIN: 1 / CAJA: 10 / MASTER: 100

Código	Contenido	Equivalente
WM-0915	20 g	LT 495-03

Silicón Transparente Uso General

Color: Transparente
 Adhesivo de curado acético con excelente adherencia
 Excelente resistencia a los rayos UV
 Contiene fungicida evitando formación de hongos
 Temperatura de aplicación: 5 a 45°C
 Ideal para la construcción civil
 Usado en: vidrio, aluminio, azulejos, muebles sanitarios, puertas, ventanas, cabinas de ducha, lavabos y tarjas de cocina



Código	Presentación	Contenido	MIN	CAJA	MASTER
WM-0945	Tubo	85 ml	1	12	144
WM-0925	Cartucho	300 ml	1	24	-

Silicón Blanco Uso General

Color: Blanco
 Adhesivo de curado acético con excelente adherencia
 Excelente resistencia a los rayos UV
 Contiene fungicida evitando formación de hongos
 Temperatura de aplicación: 5 a 45°C
 Ideal para la construcción civil
 Usado en: vidrio, aluminio, azulejos, muebles sanitarios, puertas, ventanas, cabinas de ducha, lavabos y tarjas de cocina



Código	Presentación	Contenido	MIN	CAJA	MASTER
WM-0950	Tubo	85 ml	1	12	144
WM-0930	Cartucho	300 ml	1	24	-

Silicón Negro Uso General

Color: Negro
 Adhesivo de curado acético con excelente adherencia
 Excelente resistencia a los rayos UV
 Contiene fungicida evitando formación de hongos
 Temperatura de aplicación: 5 a 45°C
 Ideal para la construcción civil
 Usado en: vidrio, aluminio, azulejos, muebles sanitarios, puertas, ventanas, cabinas de ducha, lavabos y tarjas de cocina



Código	Presentación	Contenido	MIN	CAJA
WM-0935	Cartucho	300 ml	1	24

Silicón Transparente para Baños y Cocinas

Color: Transparente
 Adhesivo de curado acético con excelentes propiedades de impermeabilización
 Contiene fungicida evitando formación de hongos
 Ideal para lugares con humedad
 Temperatura de aplicación: 5 a 45°C
 Para uso en interiores y exteriores
 Resiste a la intemperie, no se agrieta ni encoge
 Usado en: vidrio, aluminio, plástico y madera como marcos de puertas y ventanas



Código	Presentación	Contenido
WM-0940	Cartucho	300 ml

Silicón Rojo Alta Temperatura

Color: Rojo
 Adhesivo de curado acético efectivo hasta 232°C
 Contiene fungicida evitando formación de hongos
 Temperatura de aplicación: 5 a 45°C
 Ideal para industria automotriz
 Usado en: motores, tapa de válvulas y cajas de cambio y engranajes



Código	Contenido
WM-0920	280 g

MIN: 1 / CAJA: 24

Ventosa para Vidrio de Aluminio

Facilita el manejo de objetos con superficies lisas
 Cuerpo de aluminio
 Copas de succión fabricadas de caucho 100% virgen
 Mecanismo de bloqueo para asegurar o liberar la succión
 Temperatura de funcionamiento: -10°C a 50°C
 Ideal para trasladar o levantar objetos con superficies lisas como vidrio, mármol, metal, azulejo, granito, plástico, entre otras



Código	Copas	Capacidad máx. de carga	Diámetro de copa	Peso	MIN	CAJA
C-02160	1	50 kg	12.2 cm	420g	1	30
C-02163	2	100 kg	12.2 cm	660g	1	20
C-02166	3	155 kg	12.2 cm	940g	1	12

Tenaza para Cortar Azulejo

Dientes con carburo de tungsteno de máxima duración
 Usadas para trozar y recortar azulejos de cualquier forma
 Ideal para el revestimiento cerámico y porcelánico



Con seguro de apertura y resorte



Mangos ergonómicos antiderrapantes

Caballote

Código	Longitud	Espesor máximo de corte
Z-38067	8" (200 mm)	10 mm

MIN: 1 / CAJA: 6 / MASTER: 60

Pinza para Cortar Azulejo con Rompedor de Plástico

Cuchilla de carburo de tungsteno de máxima duración
 Rompedor de plástico para mayor sujeción y cuidado al hacer el rompimiento
 Usada para cortar azulejos de forma libre
 Ideal para el revestimiento cerámico y porcelánico



Con seguro de apertura y resorte



Mangos ergonómicos antiderrapantes

Caballote

Código	Longitud	Espesor máximo de corte
Z-38071	8" (200 mm)	10 mm

MIN: 1 / CAJA: 6 / MASTER: 60

Cortadora de Azulejo 50 cm

Cuchilla de carburo de tungsteno; permanece afilada por más tiempo
Barras de deslizamiento cromadas de Ø16 mm
Base metálica con recubrimiento
Incluye cuchilla reemplazable



DISPONIBLE:
Cuchilla Z-38055
VER PÁG. 297

REFACCIONES DISPONIBLES



Presentación

Código	Corte recto máximo	Espesor máximo de corte	Corte diagonal máximo	Medidas de cuchilla	Espesor de la base
Z-38035	50 cm (20")	12 mm	35x35 cm	Ø15xØ6x1.5 mm	1.8 mm

Cortadora de Azulejo 60 cm

Deslizamiento por medio de baleros para un corte más suave
Cuchilla de carburo de tungsteno; permanece afilada por más tiempo
Para cortes paralelos y angulares
Barras sólidas de deslizamiento cromadas de Ø16 mm
Base de acero con recubrimiento de esponja
Incluye cuchilla reemplazable



DISPONIBLE:
Cuchilla Z-38063
VER PÁG. 297

REFACCIONES DISPONIBLES



Presentación

Código	Corte recto máximo	Espesor máximo de corte	Corte diagonal máximo	Medida de cuchilla	Espesor de la base
Z-38039	60 cm (24")	12 mm	43x43 cm	Ø10 mm	1.8 mm

Cortadora de Azulejo Profesional 102 cm

Deslizamiento por medio de baleros para un corte más suave
Cuchilla de carburo de tungsteno; permanece afilada por más tiempo
Monogüía de acero para deslizamiento
Perilla de bloqueo para corredera
Base de acero con recubrimiento de polipropileno
Incluye cuchilla reemplazable



DISPONIBLE:
Cuchilla Z-38059
VER PÁG. 297

REFACCIONES DISPONIBLES



Presentación

Código	Corte recto máximo	Espesor máximo de corte	Corte diagonal máximo	Medida de regla	Medida de cuchilla	Espesor de la base
Z-38043	102 cm (40")	14 mm	71x71 cm	20 cm	Ø22xØ6x6 mm	1.8 mm

Cortadora de Azulejo Profesional 122 cm

Deslizamiento por medio de baleros para un corte más suave
Cuchilla de carburo de tungsteno; permanece afilada por más tiempo
Almohadillas con resortes de acero para soportar gran fuerza de rompimiento de azulejos
Monogüía sólida de acero para deslizamiento
Perilla de bloqueo para corredera
Base de acero
Ideal para azulejos, porcelana, cerámica, mosaicos, etc.
Incluye cuchilla reemplazable

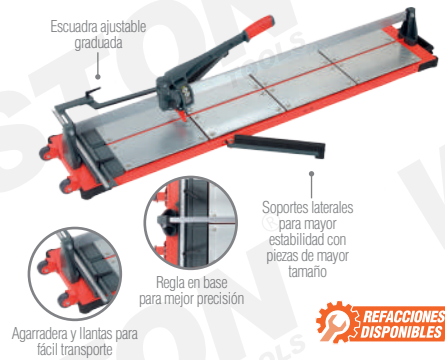

DISPONIBLE:
Cuchilla Z-38059
VER PÁG. 297

REFACCIONES DISPONIBLES



Presentación

Código	Corte recto máximo	Espesor máximo de corte	Corte diagonal máximo	Medida de cuchilla
Z-38047	122 cm (48")	16 mm	86x86 cm	Ø22xØ6x6 mm

Cortadora de Azulejo Profesional 165 cm

Deslizamiento por medio de baleros para un corte más suave
Cuchilla de carburo de tungsteno; permanece afilada por más tiempo
Monogüía sólida de acero para deslizamiento
Perilla de bloqueo para corredera
Base de acero
Ideal para azulejos, porcelana, cerámica, mosaicos, etc.
Incluye cuchilla reemplazable

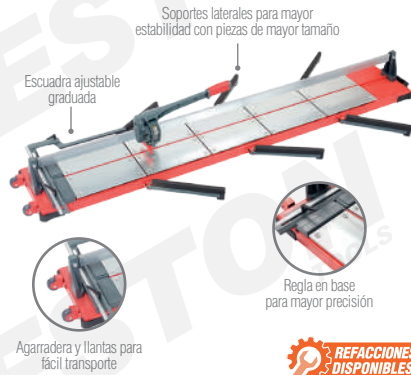

DISPONIBLE:
Cuchilla Z-38059
VER PÁG. 297

REFACCIONES DISPONIBLES



Presentación

Código	Corte recto máximo	Espesor máximo de corte	Corte diagonal máximo	Medida de cuchilla
Z-38051	165 cm (65")	16 mm	116x116 cm	Ø22xØ6x6 mm

Repuesto de Cuchilla para Cortadora de Azulejo

Fabricada en carburo de tungsteno
Permanece afilada por más tiempo
Proporciona líneas de marcaje nítidas azulejo tras azulejo



COMPATIBLES CON:
Cortadoras de Azulejos
VER PÁG. 297



Código	Diámetro	Grosor (C)	Para cortadora de azulejos	MIN: 1 / CAJA: 100
Z-38055	15 mm (A), 6 mm (B)	1.5 mm	Z-38035	
Z-38059	22 mm (A), 6 mm (B)	6 mm	Z-38043, Z-38047 y Z-38051	
Z-38063	10 mm	-	Z-38039	

Destapacaños con Manija Plástica

Para diámetro de tuberías de hasta 3/4"
Resorte de acero al carbón
Manija plástica
Elimina rápidamente las obstrucciones y limpia los desagües con facilidad
Elimina obstrucciones como pelo, heces, vegetales, insectos, barro y otros materiales blandos



Código	Largo de alambre	Diámetro	Espesor	CAJA	MIN: 1 MASTER
Z-52100	3 m	6 mm	1.3 mm	18	36
Z-52105	5 m	6 mm	1.3 mm	18	36
Z-52110	5 m	9 mm	1.7 mm	10	20
Z-52115	10 m	9 mm	1.8 mm	4	8

Destapacaños Tipo Barreno con Manivela

Para diámetro de tuberías de hasta 3/4"
Resorte de acero al carbón
Manivela de acero
Elimina rápidamente las obstrucciones y limpia los desagües con facilidad
Elimina obstrucciones como pelo, heces, vegetales, insectos, barro y otros materiales blandos



Código	Largo de alambre	Diámetro	Espesor	CAJA	MIN: 1 MASTER
Z-52120	5 m	5 mm	1.3 mm	15	30
Z-52125	10 m	6 mm	1.5 mm	15	30

Destapacaños Manual

Para diámetro de tuberías de hasta 3/4"
Para desagües domésticos pequeños o medianos
Gira fácilmente con un mango de agarre firme
Alambre de resorte de acero al carbón de alto grado, no se retuerce y resiste a la oxidación
Elimina obstrucciones de manera eficiente
Carcasa de plástico con autoalmacenamiento



Código	Largo de alambre	Diámetro	Espesor	MIN: 1 / CAJA: 6
Z-52135	4 m	6 mm	1.3 mm	

Cople Galvanizado



Código	Medida	MIN	CAJA
W-10550	1/2"	1	500
W-10555	3/4"	1	300
W-10560	1"	1	200
W-10565	1-1/4"	1	130
W-10570	1-1/2"	1	100
W-10575	2"	1	40

Adaptador de Acero



Código	Medida	MIN	CAJA
W-10500	1/2"	1	350
W-10505	3/4"	1	250
W-10510	1"	1	150
W-10515	1-1/4"	1	80
W-10520	1-1/2"	1	60

Cople de Conexión Rápida Tipo A

Cuerpo de aluminio
Con candado / camlock
Rosca NPT hembra



Código	Medida	MIN	CAJA
ZH-01000	1"	-	-
ZH-01005	1-1/4"	-	-
ZH-01010	1-1/2"	1	100
ZH-01015	2"	1	80

Cople de Conexión Rápida Tipo B

Cuerpo de aluminio
Con candado / camlock
Rosca NPT macho



Código	Medida	MIN	CAJA
ZH-01035	1"	-	100
ZH-01040	1-1/4"	-	75
ZH-01045	1-1/2"	1	50
ZH-01050	2"	1	60

Cople de Conexión Rápida Tipo C

Cuerpo de aluminio
Con candado / camlock



Código	Medida	MIN	CAJA
ZH-01070	1"	-	80
ZH-01075	1-1/4"	-	60
ZH-01080	1-1/2"	1	50
ZH-01085	2"	1	50

Cople de Conexión Rápida Tipo D

Cuerpo de aluminio
Con candado / camlock
Rosca NPT hembra



Código	Medida	MIN	CAJA
ZH-01105	1"	-	100
ZH-01110	1-1/4"	-	75
ZH-01115	1-1/2"	1	50
ZH-01120	2"	1	60

Cople de Conexión Rápida Tipo DC

Cuerpo de aluminio
Con candado / camlock



Código	Medida	MIN	CAJA
ZH-01210	1"	-	100
ZH-01215	1-1/4"	-	75
ZH-01220	1-1/2"	1	50
ZH-01225	2"	1	40

Cople de Conexión Rápida Tipo E

Cuerpo de aluminio
Cuenta con un sellado de seguridad para fluidos y/o polvos
Se puede utilizar normalmente con acopladores de tipo C, pero se puede usar con acopladores de tipo B, D o DC de la misma medida



Código	Medida	MIN	CAJA
ZH-01140	1"	-	140
ZH-01145	1-1/4"	-	100
ZH-01150	1-1/2"	1	70
ZH-01155	2"	1	70

Cople de Conexión Rápida Tipo F

Cuerpo de aluminio
Con candado / camlock
Rosca NPT macho



Código	Medida	MIN	CAJA
ZH-01175	1"	-	200
ZH-01180	1-1/4"	-	120
ZH-01185	1-1/2"	1	75
ZH-01190	2"	1	90

FERRETERÍA

Orejas para Cople

Acero inoxidable



Código	Medida
ZH-01245	1"
ZH-01250	1-1/4" - 2-1/2"
ZH-01255	3" - 5"
ZH-01260	6"



Dobladora de Tubos Conduit

Diseño robusto
Fundida en hierro dúctil
Recubrimiento de pintura esmaltada
Realiza dobles angulares de 30° a 90°



Código	Diámetro de tubo pared delgada	Diámetro de tubo pared gruesa
WD-1400	1/2"	-
WD-1405	3/4"	1/2"
WD-1410	1"	3/4"



ESCANEA PARA VER VIDEO



Presentación
MIN: 1/ CAJA: 6

Abrazadera Sin Fin

Tornillo de acero al carbón galvanizado
Banda y carcasa de acero inoxidable
Aplicaciones: plomería, automotriz, industriales, acuáticas, subterráneas e industrias químicas



Código	#	Apertura Mínima	Apertura Máxima	Ancho	MIN	CAJA
ZH-00300	4	1/4" (6mm)	5/8" (16mm)	8 mm	10	500
ZH-00305	5	5/16" (8mm)	7/8" (23mm)	8 mm	10	500
ZH-00307	6	1/2" (11mm)	3/4" (20mm)	13 mm	10	500
ZH-00309	8	1/2" (11mm)	7/8" (23mm)	13 mm	10	500
ZH-00310	10	5/8" (17mm)	1" (27mm)	13 mm	10	500
ZH-00315	12	5/8" (17mm)	1-1/4" (32mm)	13 mm	10	500
ZH-00320	16	3/4" (19mm)	1-1/2" (38mm)	13 mm	10	500
ZH-00325	20	53/64" (21mm)	1-3/4" (44mm)	13 mm	10	500
ZH-00327	24	1" (27mm)	2" (51mm)	13 mm	10	500
ZH-00330	28	1-1/4" (33mm)	2-1/4" (57mm)	13 mm	10	500
ZH-00335	32	1-1/2" (40mm)	2-3/4" (64mm)	13 mm	10	500
ZH-00340	36	1-3/4" (46mm)	2-3/4" (70mm)	13 mm	10	500
ZH-00342	40	2" (52mm)	3" (76mm)	13 mm	10	500
ZH-00345	44	2-1/4" (59mm)	3-1/4" (83mm)	13 mm	10	200
ZH-00347	48	2-9/16" (65mm)	3-1/2" (89mm)	13 mm	10	200
ZH-00350	52	2-3/4" (71mm)	3-3/4" (95mm)	13 mm	10	200
ZH-00352	56	3-5/64" (78mm)	4-1/64" (102mm)	13 mm	10	200
ZH-00355	60	3-1/4" (84mm)	4-1/4" (108mm)	13 mm	10	200
ZH-00357	64	3-35/64" (90mm)	4-31/64" (114mm)	13 mm	10	200
ZH-00360	72	4-1/16" (103mm)	5" (127mm)	13 mm	10	200
ZH-00380	80	4-9/16" (116mm)	5-1/2" (140mm)	13 mm	10	100
ZH-00365	88	5-5/64" (129mm)	5-63/64" (152mm)	13 mm	10	100
ZH-00370	96	5-35/64" (141mm)	6-1/2" (165mm)	13 mm	10	100
ZH-00375	104	6-1/16" (154mm)	7-1/64" (178mm)	13 mm	10	100



Abrazadera Sin Fin de Acero Inoxidable

100% acero inoxidable
Tornillo, banda y carcasa de acero inoxidable 201
Aplicaciones: plomería, automotriz, industriales, acuáticas, subterráneas e industrias químicas



Código	#	Apertura Mínima	Apertura Máxima	Ancho	MIN	CAJA
ZH-00400	4 MINI	1/4" (6 mm)	5/8" (16mm)	8 mm	10	500
ZH-00405	6	7/16" (11mm)	25/32" (20mm)	13 mm	10	500
ZH-00410	8	7/16" (11mm)	7/8" (23 mm)	13 mm	10	500
ZH-00415	10	9/16" (14mm)	1-1/16" (27mm)	13 mm	10	500
ZH-00420	12	1/8" (17mm)	1-1/4" (32mm)	13 mm	10	500
ZH-00425	16	3/4" (19mm)	1-1/2" (38mm)	13 mm	10	500
ZH-00430	20	13/16" (21mm)	1-3/4" (44mm)	13 mm	10	500
ZH-00435	24	1-1/16" (27mm)	2" (51mm)	13 mm	10	500
ZH-00440	28	1-5/16" (33mm)	2-1/4" (57mm)	13 mm	10	500
ZH-00445	32	1-9/16" (40mm)	2-1/2" (64mm)	13 mm	10	500
ZH-00450	36	1-13/16" (46mm)	2-3/4" (70mm)	13 mm	10	500
ZH-00455	40	2-5/64" (52mm)	3" (76mm)	13 mm	10	500
ZH-00460	44	2-5/16" (59mm)	3-1/4" (82mm)	13 mm	10	200
ZH-00465	48	2-9/16" (65mm)	3-1/2" (89mm)	13 mm	10	200
ZH-00470	52	2-13/16" (72mm)	3-3/4" (95mm)	13 mm	10	200
ZH-00475	56	3-1/16" (78mm)	4" (102mm)	13 mm	10	200
ZH-00480	60	3-5/16" (84mm)	4-1/4" (108mm)	13 mm	10	200
ZH-00485	64	3-9/16" (91mm)	4-1/2" (114mm)	13 mm	10	200
ZH-00490	72	4-1/8" (105mm)	5" (127mm)	13 mm	10	200
ZH-00495	80	4-5/8" (118mm)	5-1/2" (140mm)	13 mm	10	200
ZH-00500	88	5-1/8" (130mm)	6" (152mm)	13 mm	10	100
ZH-00505	96	5-9/16" (141mm)	6-1/2" (165mm)	13 mm	10	100
ZH-00510	104	6" (154mm)	7" (178mm)	13 mm	10	100



Válvula de Esfera Paso Reducido

Cuerpo de latón con acabado níquelado para máxima duración
Para utilizarse en agua y aceite



Código	Conexión	Presión máxima	CAJA	MIN: 1 MASTER
WV-20010	1/2" NPT	200 PSI	14	140
WV-20015	3/4" NPT	200 PSI	12	120
WV-20020	1" NPT	200 PSI	8	80
WV-40000	1/4" NPT	400 PSI	20	200
WV-40005	3/8" NPT	400 PSI	20	200
WV-40010	1/2" NPT	400 PSI	12	120
WV-40015	3/4" NPT	400 PSI	8	80
WV-40020	1" NPT	400 PSI	6	60
WV-40025	1-1/4" NPT	400 PSI	4	32
WV-40030	1-1/2" NPT	400 PSI	2	24
WV-40035	2" NPT	400 PSI	2	16
WV-40040	2-1/2" NPT	400 PSI	2	8
WV-40045	3" NPT	400 PSI	2	6
WV-40050	4" NPT	400 PSI	2	4

Llave para Manguera

Cuerpo de latón para máxima duración
Cierre de compresión
Cuenta con empaque de goma, que evita las fugas
Útil para usarse en jardín, patios, centros de lavado, entre otros lugares



Código	Entrada	Salida	MIN	CAJA	MASTER
HB-80000	1/2" NPT	3/4" NPT	1	16	160
HB-80005	3/4" NPT	3/4" NPT	1	12	120

Juego de Resortes

Incluye las siguientes medidas:

Extensión	Compresión
13/64" x 13/16"	9/32" x 1/2"
5/16" x 1-1/8"	3/8" x 5/8"
7/32" x 1"	1/4" x 13/32"
1/4" x 7/8"	3/8" x 3/4"
5/16" x 1-1/4"	7/32" x 11/16"
11/32" x 1-27/32"	5/16" x 1-3/4"
9/32" x 2"	5/32" x 3-1/8"
3/16" x 1-3/4"	23/64" x 1-3/8"
9/32" x 1-1/2"	7/32" x 1-1/2"
11/32" x 1-7/16"	9/32" x 3/4"



Código

A-16420

Contenido

200 piezas

MIN: 1/ CAJA: 25

Exhibidor de Resortes

Material: Metal

Acabado: Gris esmaltado

Incluye números de identificación de los resortes

Medidas: 50 x 60 cm

Exhibidor exclusivo para artículos Weston Tools



Código

W-750

Descripción

Exhibidor de resortes; exhibidor armado con una pieza de cada resorte

Resortes

Perfectos para talleres, fábricas, hogares, etc.



Código	Número	Tipo	Calibre de alambre	Diámetro	Largo total
W-750-001	1	Extensión	0.02	5/32"	1 - 7/8"
W-750-002	2	Extensión	0.035	1/4"	2 - 1/2"
W-750-003	3	Extensión	0.032	1/4"	2 - 1/4"
W-750-004	4	Extensión	0.041	5/16"	2 - 11/16"
W-750-005	5	Extensión	0.062	1/2"	2 - 5/16"
W-750-006	6	Extensión	0.035	3/8"	2"
W-750-007	7	Compresión	0.041	13/32" x 11/16"	1"
W-750-008	8	Extensión	0.054	15/32"	2 - 7/16"
W-750-009	9	Extensión	0.062	7/16"	2 - 15/16"
W-750-010	10	Extensión	0.041	12/32"	2 - 3/4"
W-750-011	11	Extensión	0.047	3/8"	2 - 11/16"
W-750-012	12	Compresión	0.047	7/16" x 11/16"	2"
W-750-013	13	Compresión	0.054	1/2"	1 - 3/4"
W-750-014	14	Compresión	0.091	5/8"	1 - 3/4"
W-750-015	15	Torsión	0.072	1/2"	2"
W-750-016	16	Compresión	0.072	5/8"	2"
W-750-017	17	Compresión	0.041	5/16"	1 - 3/8"
W-750-018	18	Compresión	0.02	5/16"	1 - 1/2"
W-750-019	19	Compresión	0.032	13/64"	2 - 1/4"
W-750-020	20	Compresión	0.015	7/32"	1 - 5/8"
W-750-021	21	Compresión	0.022	3/16"	1 - 5/16"
W-750-022	22	Compresión	0.032	7/32"	1 - 1/4"
W-750-023	23	Compresión	0.026	5/16"	1 - 7/8"
W-750-024	24	Compresión	0.041	5/16"	2 - 7/8"
W-750-025	25	Compresión	0.023	1/4"	2"
W-750-026	26	Compresión	0.047	7/16"	3"
W-750-027	27	Extensión	0.062	1/2"	3 - 5/8"
W-750-028	28	Extensión	0.105	3/4"	2 - 5/16"
W-750-029	29	Extensión	0.047	7/16"	3 - 11/16"
W-750-030	30	Extensión	0.041	1/2"	3 - 13/16"
W-750-031	31	Extensión	0.105	3/4"	1 - 15/16"
W-750-032	32	Compresión	0.062	7/16"	3 - 1/4"
W-750-033	33	Compresión	0.047	21/64"	3 - 5/16"
W-750-034	34	Extensión	0.105	3/4"	1 - 3/4"
W-750-035	35	Compresión	0.08	15/32"	2 - 3/8"
W-750-036	36	Extensión	0.041	5/16"	3 - 7/16"
W-750-037	37	Compresión	0.047	15/32"	1 - 1/8"
W-750-038	38	Extensión	0.041	9/32"	6 - 1/2"
W-750-039	39	Compresión	0.08	11/16"	1 - 1/2"
W-750-040	40	Extensión	0.062	5/8"	5 - 3/8"
W-750-041	41	Compresión	0.062	1/2"	2 - 13/16"
W-750-042	42	Extensión	0.08	1/2"	6"
W-750-043	43	Compresión	0.062	11/16"	3"
W-750-044	44	Extensión	0.08	5/8"	5 - 7/8"
W-750-045	45	Compresión	0.047	3/4"	3 - 3/8"
W-750-046	46	Extensión	0.041	21/32"	4 - 7/8"
W-750-047	47	Compresión	0.08	7/8"	3 - 7/16"
W-750-048	48	Compresión	0.08	7/16"	5"
W-750-049	49	Compresión	0.105	31/32"	3 - 3/4"
W-750-050	50	Extensión	0.047	15/32"	6 - 3/4"

Código	Número	Tipo	Calibre de alambre	Diámetro	Largo total
W-750-051	51	Extensión	0.035	11/32"	4"
W-750-052	52	Extensión	0.047	7/16"	5"
W-750-053	53	Extensión	0.072	9/16"	3 - 15/16"
W-750-054	54	Compresión	0.041	15/32"	5 - 1/4"
W-750-055	55	Compresión	0.062	13/16"	3 - 1/4"
W-750-056	56	Compresión	0.12	1 - 1/32"	5 - 3/8"
W-750-057	57	Compresión	0.105	3/4"	3"
W-750-058	58	Compresión	0.12	1 - 1/4"	4 - 5/8"
W-750-059	59	Compresión	0.135	1"	3 - 3/4"
W-750-060	60	Compresión	0.072	11/16"	9 - 1/2"
W-750-061	61	Compresión	0.12	15/16"	9 - 7/8"
W-750-062	62	Extensión	0.062	0.5	9 - 3/4"
W-750-063	63	Extensión	0.091	3/4"	10 - 1/4"
W-750-064	64	Extensión	0.105	3/4"	8"
W-750-065	65	Compresión	0.041	5/8"	2 - 11/16"
W-750-066	66	Extensión	0.062	3/8"	2 - 3/16"
W-750-067	67	Compresión	0.028	21/64"	1 - 1/8"
W-750-068	68	Extensión	0.041	5/16"	2 - 3/16"
W-750-069	69	Compresión	0.02	1/4"	2"
W-750-070	70	Extensión	0.032	5/16"	2 - 1/8"
W-750-071	71	Compresión	0.02	3/16"	1 - 1/2"
W-750-072	72	Compresión	0.022	1/4"	1 - 7/8"
W-750-073	73	Extensión	0.054	7/16"	1 - 15/16"
W-750-074	74	Compresión	0.025	5/16"	1 - 7/16"
W-750-075	75	Extensión	0.028	15/64"	1 - 1/2"
W-750-076	76	Compresión	0.041	5/16"	2"
W-750-077	77	Compresión	0.035	3/8"	1 - 7/16"
W-750-078	78	Extensión	0.041	5/16"	1 - 11/16"
W-750-079	79	Compresión	0.041	3/8"	1 - 15/16"
W-750-080	80	Compresión	0.062	1/2"	1 - 7/16"
W-750-081	81	Extensión	0.028	3/16"	1 - 11/16"
W-750-082	82	Compresión	0.047	1/2"	1 - 3/4"
W-750-083	83	Extensión	0.032	7/32"	2"
W-750-084	84	Compresión	0.041	7/16"	1 - 7/16"
W-750-085	85	Compresión	0.054	5/8"	1 - 9/16"
W-750-086	86	Extensión	0.035	3/16"	2"
W-750-087	87	Compresión	0.032	15/64"	1 - 3/4"
W-750-088	88	Extensión	0.041	3/8"	2"
W-750-089	89	Compresión	0.062	5/8"	2"
W-750-090	90	Compresión	0.035	5/16"	1 - 1/2"
W-750-091	91	Extensión	0.035	9/32"	2 - 7/16"
W-750-092	92	Compresión	0.032	5/16"	1 - 11/16"
W-750-093	93	Extensión	0.02	1/4"	2 - 5/16"
W-750-094	94	Compresión	0.025	1/4"	2"
W-750-095	95	Compresión	0.047	5/16"	1 - 1/2"
W-750-096	96	Compresión	0.047	3/8"	1 - 1/2"
W-750-097	97	Extensión	0.047	3/8"	2 - 3/16"
W-750-098	98	Compresión	0.032	1/4"	1 - 7/16"
W-750-099	99	Compresión	0.025	3/8"	1 - 7/8"
W-750-100	100	Extensión	0.041	15/32"	2 - 1/4"



Pila para Calibrador Óxido de Plata 357

Para uso en dispositivos tales como relojes, calculadoras, mandos a distancia, calibradores y dispositivos médicos

Fórmula sin mercurio
Incluye 3 pilas



Código	Descripción
STW-P303-357E	1.5 V

Pila Alcalina para Calibrador

Usos recomendados: juguetes, control de coche, alarma, relojes, accesorios
Incluye 1 pila



Código	Descripción
STW-PLR44E	1.5 V

Pila para Calibrador Litio 2032

Proporcionan energía duradera para las llaves, controles remotos, dispositivos médicos, calibradores, rastreadores de fitness, básculas de baño y más
Incluye 1 pila



Código	Descripción
STW-P2032E	3 V

Contacto Sencillo Aterrizado Marfil

Los dispositivos de entrada recta son de la más alta calidad para usos residenciales y comerciales



Código	Color	Amperaje	Voltaje
EL-0110	Marfil	15	127

Contacto Cara de Chino Sencillo Aterrizado

Los dispositivos de entrada recta son de la más alta calidad para usos residenciales y comerciales



Código	Color	Amperaje	Voltaje
EL-0070	Marfil	15	127

Contacto Doble Aterrizado

Los dispositivos de entrada recta son de la más alta calidad para usos residenciales y comerciales



Código	Color	Amperaje	Voltaje
EL-0080	Blanco	15	127
EL-0085	Marfil	15	127

Contacto Doble Aterrizado Tierra Aislada

Los dispositivos de entrada recta son de la más alta calidad para usos residenciales y comerciales
Tierra aislada



Código	Amperaje	Voltaje
EL-0090	15	127

Apagador con Contacto Polarizado Marfil

Los dispositivos de entrada recta son de la más alta calidad para usos residenciales y comerciales



Código	Color	Amperaje	Voltaje
EL-0000	Marfil	15	127

Apagador Doble Marfil

Permite encender y apagar dos fuentes de luz, controlando por separado la energía



Código	Color	Amperaje	Voltaje
EL-0005	Marfil	15	127

Receptáculo con Seguro de Media Vuelta 2 Polos 2 Hilos

Uso rudo
Sello de neopreno en el orificio de salida del cable
Al ensamblar se sujeta automáticamente al cable por el sistema de las abrazaderas, reduciendo el tiempo de cableado



Código	Amperaje	Voltaje	Nema
EL-0115	20	250	L2-20

Receptáculo con Seguro de Media Vuelta 2 Polos 3 Hilos

Uso rudo
Sello de neopreno en el orificio de salida del cable
Al ensamblar se sujeta automáticamente al cable por el sistema de las abrazaderas, reduciendo el tiempo de cableado
Construcción total de nailon, que evita posibles fracturas



Código	Amperaje	Voltaje	Nema
EL-0120	15	125	L5-15

Receptáculo con Seguro de Media Vuelta 2 Polos 3 Hilos

Uso rudo
Sello de neopreno en el orificio de salida del cable
Al ensamblar se sujeta automáticamente al cable por el sistema de las abrazaderas, reduciendo el tiempo de cableado



Código	Amperaje	Voltaje	Nema
EL-0125	15	250	L6-15

Receptáculo con Seguro de Media Vuelta 2 Polos 3 Hilos

Uso rudo
Sello de neopreno en el orificio de salida del cable
Al ensamblar se sujeta automáticamente al cable por el sistema de las abrazaderas, reduciendo el tiempo de cableado



Código	Amperaje	Voltaje	Nema
EL-0130	15	277	L7-15

ARGOS 
NOM



Receptáculo con Seguro de Media Vuelta 3 Polos 3 Hilos

Uso rudo
Sello de neopreno en el orificio de salida del cable
Al ensamblar se sujeta automáticamente al cable por el sistema de las abrazaderas, reduciendo el tiempo de cableado



Código	Amperaje	Voltaje	Nema
EL-0135	20	125/250	No

ARGOS 
NOM



Contacto Blindado Aterrizado con Abrazadera

Aplicaciones: ideal para la conexión de neveras y otros aparatos de potencia media, cuenta con abrazadera para una mayor estabilidad



Código	Amperaje	Voltaje
EL-0065	15	127

ARGOS 
NOM



Contacto Blindado Aterrizado Cara de Chino con Abrazadera

Ideal para la conexión de neveras y otros aparatos de potencia media



Código	Amperaje	Voltaje
EL-0060	15	127

ARGOS 
NOM



Contacto Plástico Aterrizado con Abrazadera

Contacto que establece una conexión eléctrica
Cuenta con una abrazadera para una mayor estabilidad



Código	Amperaje	Voltaje
EL-0100	15	127

ARGOS 
NOM



Contacto Plástico Polarizado con Abrazadera

Contacto polarizado que establece una conexión eléctrica



Código	Amperaje	Voltaje
EL-0105	15	127

ARGOS 
NOM



Contacto Plástico Aterrizado Cara de Chino con Abrazadera

Contacto que establece una conexión eléctrica
Cuenta con una abrazadera para una mayor estabilidad



Código	Amperaje	Voltaje
EL-0095	15	127

ARGOS 
NOM



Contacto de Hule Redondo Aterrizado con Abrazadera

El contacto de hule establece una conexión eléctrica
Cuenta con una abrazadera para una mayor estabilidad



Código	Amperaje	Voltaje
EL-0075	15	127

ARGOS 
NOM



Clavija Blindada Aterrizada con Abrazadera

Clavija blindada aterrizada, fabricada con un enchufe de 3 polos y cuenta con una abrazadera para mayor estabilidad del cable que se le ha conectado
Cuerpo de metal resistente que evita descargas al momento de utilizarlo



Código	Amperaje	Voltaje
EL-0015	15	127

ARGOS 
NOM



Clavija Blindada Aterrizada Cara de Chino con Abrazadera

Clavija blindada aterrizada, fabricada con un enchufe de 3 polos y cuenta con una abrazadera para mayor estabilidad del cable que se le ha conectado
Cuerpo de metal resistente que evita descargas al momento de utilizarlo



Código	Amperaje	Voltaje
EL-0010	15	127

ARGOS 
NOM



Clavija Plástica Aterrizada Cara de Chino con Abrazadera

Clavija plástica aterrizada, fabricada con un enchufe de 3 polos y cuenta con una abrazadera para mayor estabilidad del cable que se le ha conectado



Código	Amperaje	Voltaje
EL-0045	15	127

ARGOS 
NOM



Clavija Plástica Polarizada con Abrazadera

Clavija plástica, fabricada con un enchufe de 2 polos



Código	Amperaje	Voltaje
EL-0055	15	127

ARGOS 
NOM

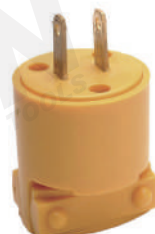

Clavija de Hule Redonda Aterrizada con Abrazadera

Uso rudo
Cuerpo fabricado en ABS y PVC
Terminales fabricadas en aleación de cobre
Retardante a la flama ocasionada por cortos circuitos

ARGOS 
NOM



Código	Amperaje	Voltaje
EL-0030	15	127

Clavija con Seguro de Media Vuelta 2 Polos 2 Hilos

Incluyen una abrazadera automática interna para un ensamble rápido, un diseño para cableado posterior de rápida instalación
Orificio de salida del cable
Al ensamblar se sujeta automáticamente al cable por el sistema de las abrazaderas, reduciendo, el tiempo de cableado



Código	Amperaje	Voltaje	Nema
EL-0035	20	250	L2-20

ARGOS 
NOM



Clavija con Seguro de Media Vuelta 3 Polos 3 Hilos

Incluyen una abrazadera automática interna para un ensamble rápido, un diseño para cableado posterior de rápida instalación
Orificio de salida del cable
Al ensamblar se sujeta automáticamente al cable por el sistema de las abrazaderas, reduciendo, el tiempo de cableado



Código	Amperaje	Voltaje	Nema
EL-0040	20	125/250	No

ARGOS 
NOM



Clavija Colgante con Seguro de Media Vuelta 2 Polos 3 Hilos

Uso rudo
Fabricado de nailon para un desempeño duradero en aplicaciones pesadas
Sello de neopreno en el orificio de salida del cable
Al ensamblar se sujeta automáticamente al cable por el sistema de las abrazaderas, reduciendo el tiempo de cableado

ARGOS 
NOM



Código	Amperaje	Voltaje	Nema
EL-0020	15	250	L6-16

Clavija Convertidora de Hule 3 a 2

Diseñada para aparatos electrodomésticos enchufes, que cotidianamente se encuentran en el hogar de 3 convertírtelos a 2

ARGOS 
NOM



Código	Amperaje	Voltaje
EL-0025	15	127



PARA USAR CON INVERSORES

Ver página 301

Cable Uso Rudo

Conductor multiconductor formado por 2 o más conductores de cobre suave en construcción flexible, aislados individualmente con policloruro de vinilo (PVC) e identificados según código de colores y cubierta protectora exterior lisa o estriada de PVC color negra
Gran flexibilidad y resistencia mecánica
Resistencia a la abrasión, humedad, ácidos y aceites
La superficie estriada proporciona una mayor resistencia mecánica al aplastamiento
Se utiliza en alimentación de herramientas y equipo eléctrico portátil o semiportátil, en industrias ligeras y pesadas
Tensión máxima de operación: 600V
Temperatura máxima del conductor: 60°C
Longitud de 100 m
Antiflama
Cumple con NOM-063-SCFI y NMX-J-436

Código	Calibre (AWG/kCM)	Número de conductores	Espesor nominal del aislamiento	Diámetro exterior aproximado (mm)	Peso (kg/km)	Capacidad de corriente (amperes)
Z-63905	18	2	0.76	7.32	90	10
Z-63910	16	2	0.76	7.60	110	13
Z-63915	14	2	1.14	13	200	18
Z-63920	12	2	1.14	14.8	270	25
Z-63925	10	2	1.14	16.7	360	30
Z-63926	8	2	1.52	20.2	520	40
Z-63927	6	2	1.52	23.8	771	55
Z-63930	18	3	0.76	9.3	110	7
Z-63935	16	3	0.76	9.64	130	10
Z-63940	14	3	1.14	13.7	240	15
Z-63945	12	3	1.14	15.6	320	20
Z-63950	10	3	1.14	17.6	440	25
Z-63955	8	3	1.52	22.1	680	35
Z-63960	6	3	1.52	25.3	1070	45
Z-63965	18	4	0.76	10	130	7
Z-63970	16	4	0.76	10.9	160	10
Z-63975	14	4	1.14	14.8	280	15
Z-63980	12	4	1.14	16.9	420	20
Z-63985	10	4	1.14	19.1	550	25
Z-63990	8	4	1.52	24.8	900	35
Z-63995	6	4	1.52	28.3	1300	45



NOTA: Estos son datos aproximados y están sujetos a tolerancias de manufactura

Extensión Eléctrica

Uso general: interior/exterio
 Calibre 16
 Resistente al agua
 Toma de tierra

Especificaciones Técnicas

Tensión nominal	127 V ~
Frecuencia	60 Hz
Consumo	1 625 W
Capacidad máxima	13 A
Calibre	16 - 3 AWG SJTW

Código	Largo
● W-50130	15 m

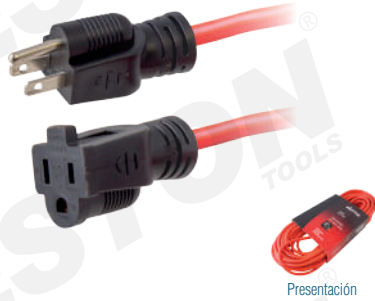

Presentación



Extensión Eléctrica con Luz Indicadora

Uso general: interior/exterio
 Calibre 14
 Luz indicadora de encendido que permite saber cuando la extensión cuenta con corriente

Especificaciones Técnicas

Tensión nominal	127 V ~
Frecuencia	60 Hz
Consumo	1 875 W
Capacidad máxima	15 A

Código	Largo
W-50140	7,5 m
W-50150	15 m
W-50160	30 m



Presentación
MIN CAJA

1	10
1	6
1	5



Extensión Eléctrica Uso Rudo con Luz Indicadora

Uso general: interior/exterio
 Calibre 12
 3 enchufes
 Luz indicadora de encendido que permite saber cuando la extensión cuenta con corriente



Especificaciones Técnicas

Tensión nominal	127 V ~
Frecuencia	60 Hz
Consumo	1 875 W
Capacidad máxima	15 A
Calibre	12 - 3 AWG SJTW

Código	Largo	MIN	CAJA
W-50170	7,5 m	1	10
W-50180	15 m	1	5
W-50190	30 m	1	2



Extensión con Lámpara para Taller Uso Rudo

Extensión con recubrimiento de PVC
 Conductores aislados
 Receptáculo y clavija aterrizados
 Cuenta con un gancho para colgar y canastilla metálica para proteger el foco
 Ideal para todo tipo de trabajos, desde un taller hasta una reparación menor en lugares con poca iluminación



Gancho para colgar

1 Toma de corriente

Interruptor

Socket para foco

Código	Largo	Calibre	Voltaje	Amperes
EL-0150	7 m	2 C/18 AWG	127 V	10 A



Tacómetro Digital de Contacto

Medidor digital de RPM con contacto
 Pantalla LCD
 Alta resolución y rapidez
 Amplio rango de medición
 Memoria de datos: mínima, máxima, última lectura
 Fuente de alimentación: 4 baterías AA de 1,5V (incluidas), o adaptador DC
 Selección de rango: automático
 Incluye: 3 tipos de rueda para medición de contacto



Presentación
MIN: 1/ CAJA: 20

Código	Velocidad de rotación	Velocidad de superficie	Precisión de lectura
MD-0010	1-19 999 RPM	0.1-1 999.9 m/min 0.3-6 560 pie/min	±(0.05% +1 dígito)



Tacómetro Digital sin Contacto

Diseño de apariencia aerodinámica
 Amplia gama de aplicaciones, gran rango de medición, alta resolución y margen de error pequeño
 Pantalla grande, lectura clara
 Memoria de datos automática: máximo, mínimo, valor final y 500 valores instantáneos
 Cuando el voltaje de la batería es inferior al valor especificado, lo indicará automáticamente
 Distancia de medición 150-500 mm
 Trabaja con 3 baterías AA de 1.5 V (incluidas)



Baterías incluidas

Estuche

Código	Rango de medición	Resolución	Precisión
STWS-1030-2051	2.5 - 99999 RPM	0.1 RPM (0.5 - 999.9 RPM) 1 RPM (arriba de 1000 RPM)	± (0,05% + 1 dígito)



Multímetro Analógico de Bolsillo 500V

6 Funciones
 Probador de baterías
 Batería AAA (1 pieza incluida)



Blister
MIN: 1/ CAJA: 40

Código	Medición de voltaje	Medición de amperaje	Resistencia	Decibelios
MD-0030	500V (CD) / 500V (CA)	250mA (CD)	1MΩ	4 a 36dB



Multímetro Digital Básico 1000V

Multímetro de mano digital con pantalla LCD de 3-1/2 dígitos
 Para medir voltaje CD y CA, amperaje CD, pruebas de transistores, resistencia y prueba de diodos
 Batería 9V (1 pieza incluida)



Presentación
MIN: 1/ CAJA: 80

Código	Medición de voltaje	Medición de amperaje	Resistencia	Medición de transistor hFE	Chequeo de diodos
MD-0040	1000V (CD) / 750V (CA)	10A (CD)	2000kΩ	0-1000	2.8V/1mA



FERRETERÍA



Multímetro Digital de Lujo 250V

Multímetro de mano digital con pantalla LCD de 3-1/2 dígitos
 Incluye pila de 9V
 Para medir voltaje CD y CA, amperaje CD, resistencia, diodos y continuidad



Presentación
 MIN: 1/ CAJA: 50

Código	Medición de voltaje	Medición de amperaje	Resistencia	Chequeo de diodos
MD-0050	250V (CD) / 250V (CA)	200mA (CD)	20MΩ	2,8V/1mA

Amperímetro Digital de Gancho 1000V

Pantalla LCD de 3-1/2 dígitos
 Preciso, confiable y listo para su uso
 Función de retención de datos
 Protección de sobre carga
 Indicador de batería baja
 Incluye maletín y pila de 9V



Presentación
 MIN: 1/ CAJA: 20

Código	Medición de voltaje	Medición de amperaje	Resistencia	Apertura de quijada
MD-0060	1000V (CD) / 750V (CA)	1000A (CA)	2MΩ	50mm

Amperímetro Digital de Gancho 600V

Pantalla LCD de 3-1/2 dígitos
 De fácil operación
 Función de retención de datos
 Protección de sobre carga
 Indicador de batería baja
 Incluye maletín y batería AAA (2 pzas. incluidas)
 Para medir voltaje CD y CA, amperaje CA, resistencia, diodos y continuidad



Presentación
 MIN: 1/ CAJA: 26

Código	Medición de voltaje	Medición de amperaje	Resistencia	Apertura de quijada
MD-0070	600V (CD) / 600V (CA)	600A (CA)	20MΩ	34mm

Probador de Voltaje Automotriz

Punta de acero
 Mango de plástico resistente se ilumina si el circuito es bueno
 Prueba rápida y segura de voltajes altos y bajos en todos los vehículos
 El LED rojo indica alimentación (alta) y verde para tierra (baja)
 Cumple con normas internacionales como CE



Blister
 MIN: 1/ CAJA: 50

Código	Para comprobar sistemas de
MD-0080	6, 12 y 24V

Probador de Voltaje CA sin Contacto Doble Rango

Fabricado en plástico ABS
 Pantalla digital
 Indicador de color: verde (línea neutra) y rojo (línea viva)
 Botón de encendido y apagado, botón de linterna y sensibilidad
 Linterna integrada
 Resistente y fácil de transportar gracias a su tamaño
 Incluye 2 baterías AAA de 1,5 V
 Indicador de batería baja



3 m

MIN: 1/ CAJA: 120

Código	Rango de detección de voltaje	Resistencia contra caída	Frecuencia	Dimensiones
MD-0090	Alta sensibilidad: 12V-1,000V- Baja sensibilidad: 48V-1,000V-	3 m	60 Hz	157 mm x 27 mm x 23 mm

Detector de Metal Manual

Ideal para escaneo corporal
 Alta sensibilidad: desde una moneda de USD \$25
 Alarma de sonido e indicador de LED rojo de detección
 Para uso en para aeropuertos, escuelas, prisiones, clubes nocturnos, etc.
 Incluye: bolsa transportadora, audífonos y batería de 9 V



Presentación
 MIN: 1/ CAJA: 20

Código	Tipos de alerta
MD-0020	Audio, luz LED y vibración

VIDEO

MULTÍMETROS Y AMPERÍMETROS

¡CONOCE ESTA LÍNEA DE PRODUCTOS!

ESCANEA PARA VER VIDEO

TVWESTON

Guía de Alambre de Acero con Carrete

Mango ergonómico de TPR tipo aleta de tiburón para garantizar un agarre firme
 Carcasa plástica resistente
 Alambre de acero al carbón
 Punta de enganche para asegurar el cable
 Para diámetro de tuberías de hasta 3/8"
 Ayuda a jalar cables a través de muros o ductos
 Usada para instalaciones eléctricas o de telecomunicaciones



Código	Largo de alambre	Diámetro
Z-52130	15 m	1 mm

Gavetero de Carbones

Material: estructura metálica
 Acabado: pintura mate en color negro
 50 cajones plásticos: 7.5x15x5cm
 Medidas: 40x65x15cm
 Estructura metálica, con 50 cajones de plástico
 Incluye: Rótulos de la marca Weston Tools®, un juego de 100 etiquetas en papel adhesivo con semicorte con todos los carbones con su código, foto, producto y marca para el equipo que funciona, para el marcado de cada cajón con su carbón para poder identificarlo
 Exhibidor exclusivo para artículos Weston Tools



Código	Descripción
TC-GAB	Exhibidor para punto de venta. Disponible únicamente en la compra de carbones. Pregunta a tu asesor de ventas.

MUESTRARIO DE CARBONES

PARA HERRAMIENTAS ELÉCTRICAS
 Medida: 44 x 63 cm / Para colocar en pared o mostrador / Con 2 arillos de aluminio

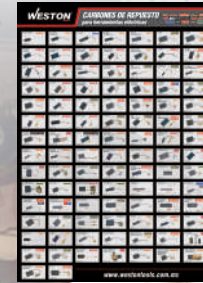

Pídelo a tu asesor de ventas

Carbón para Desbrozadora Truper



Código	Descripción
TCAR-00	Para desbrozadora

Carbón para Taladros 1/4" y Caladoras B&D



Código	Descripción
TCAR-01	Para taladros 1/4" y caladoras

Carbón para Licuadoras Oster



Código	Descripción
TCAR-02	Para licuadoras

Carbón para Taladro Cilíndrico 1/2" B&D



Código	Descripción
TCAR-03	Para taladro cilíndrico 1/2"

Carbón para Taladro Rectangular 1/2" B&D



Código	Descripción
TCAR-04	Para taladro rectangular 1/2"

Carbón para Router Dewalt



Código	Descripción
TCAR-05	Para router

Carbón para Pulidora B&D



Código	Descripción
TCAR-06	Para pulidora

Carbón para Pulidora Mediana Bosch



Código	Descripción
TCAR-07	Para pulidora mediana

Carbón para Esmeriladora Mediana Bosch



Código	Descripción
TCAR-08	Para esmeriladora mediana

Carbón para Esmeriladora Bosch con Resorte



Código	Descripción
TCAR-09	Para esmeriladora

Carbón para Esmeriladora Bosch con Resorte



Código	Descripción
TCAR-10	Para esmeriladora

Carbón para Esmeriladora Jaguar B&D



Código	Descripción
TCAR-11	Para esmeriladora jaguar

Carbón para Taladro Bosch

WESTON
BOSCH



Código Descripción
TCAR-12 Para taladro

Carbón para Taladro 1/4" Skil

WESTON
SKIL



Código Descripción
TCAR-13 Para taladro 1/4"

Carbón para Taladro 3/8" Bosch

WESTON
BOSCH



Código Descripción
TCAR-14 Para taladro 3/8"

Carbón para Taladro

WESTON
CRAFTSMAN



Código Descripción
TCAR-15 Para taladro

Carbón para Taladro Modelo Magnum

WESTON
BOSCH



Código Descripción
TCAR-16 Para taladro modelo magnum

Carbón para Cortadora de Metales

WESTON
BOSCH



Código Descripción
TCAR-17 Para cortadora de metales

Carbón para Mini Esmeriladora Dewalt

WESTON
DEWALT



Código Descripción
TCAR-18 Para mini esmeriladora

Carbón para Roto Martillo Dewalt

WESTON
DEWALT



Código Descripción
TCAR-19 Para roto martillo

Carbón para Caladora y Mini Esmeriladora

WESTON
BOSCH



Código Descripción
TCAR-20 Para mini esmeriladora y caladora

Carbón para Lijadora Doble Bosch

WESTON
BOSCH



Código Descripción
TCAR-21 Para lijadora doble

Carbón para Pulidora Bosch

WESTON
BOSCH



Código Descripción
TCAR-22 Para pulidora

Carbón para Esmeriladora con Enchufe Bosch

WESTON
BOSCH



Código Descripción
TCAR-23 Para esmeriladora con enchufe

Carbón para Esmeriladora Dewalt

WESTON
DEWALT



Código Descripción
TCAR-24 Para esmeriladora

Carbón para Cortadora de Metales Makita

WESTON
MAKITA



Código Descripción
TCAR-25 Para cortadora de metales

Carbón para Pulidora y Taladro Chinos

WESTON
PRODUCTO CHINO



Código Descripción
TCAR-26 Para pulidora y taladro chinos

Carbón para Esmeriladora Corta Metales Dewalt

WESTON
DEWALT



Código Descripción
TCAR-27 Para esmeriladora corta metales

Carbón para Esmeriladora Makita

WESTON

MAKITA



Código Descripción
TCAR-28 Para esmeriladora

Carbón para Router Bosch

WESTON

BOSCH



Código Descripción
TCAR-29 Para router

Carbón para Router Dewalt

WESTON

DEWALT



Código Descripción
TCAR-30 Para router

Carbón para Cortadora Skil

WESTON

SKIL



Código Descripción
TCAR-31 Para cortadora

Carbón para Taladro Mini Esmeril Makita

WESTON

MAKITA



Código Descripción
TCAR-32 Para taladro mini esmeril

Carbón para Mini Esmeriladora B&D

WESTON

BLACK + DECKER®



Código Descripción
TCAR-33 Para mini esmeriladora

Carbón para Sierra Circular B&D

WESTON

BLACK + DECKER®



Código Descripción
TCAR-34 Para sierra circular

Carbón para Taladro Makita

WESTON

MAKITA



Código Descripción
TCAR-35 Para taladro

Carbón para Rotomartillo Bosch

WESTON

BOSCH



Código Descripción
TCAR-36 Para rotomartillo

Carbón para Rectificadora Bosch

WESTON

BOSCH



Código Descripción
TCAR-37 Para rectificadora

Carbón para Pulidora Dewalt

WESTON

DEWALT



Código Descripción
TCAR-38 Para pulidora

Carbón para Mini Esmeriladora Dewalt

WESTON

DEWALT



Código Descripción
TCAR-39 Para mini esmeriladora

Carbón para Mini Esmeriladora Bosch y Makita

WESTON

BOSCH
MAKITA



Código Descripción
TCAR-40 Para esmeriladora

Carbón para Cortadora de Metales Dewalt

WESTON

DEWALT



Código Descripción
TCAR-41 Para cortadora de metales

Carbón para Lijadora de Banda Porter-Cable

WESTON

PORTER CABLE



Código Descripción
TCAR-42 Para lijadora de banda

Carbón para Taladro Electromagneto Milwaukee

WESTON

MILWAUKEE



Código Descripción
TCAR-43 Para taladro electromagneto

Carbón para Router Porter Cable



Código Descripción
TCAR-44 Para router

Carbón para Mini Esmeriladora y Caladora Truper



Código Descripción
TCAR-45 Para mini esmeriladora y caladora

Carbón para Taladro Skil



Código Descripción
TCAR-46 Para taladro

Carbón para Sierra Circular y Router Bosch



Código Descripción
TCAR-47 Para sierra circular y router

Carbón para Rotomartillo Makita



Código Descripción
TCAR-48 Para rotomartillo

Carbón para Lijadora Orbital de 1/2" Truper



Código Descripción
TCAR-49 Para lijadora orbital

Carbón para Taladro Industrial 3/8" Truper



Código Descripción
TCAR-50 Parataladro industrial 3/8"

Carbón para Rotomartillo Truper



Código Descripción
TCAR-51 Para rotomartillo

Carbón para Mini Esmeriladora Angular Truper



Código Descripción
TCAR-52 Para mini esmeriladora angular

Carbón para Sierra Circular Truper



Código Descripción
TCAR-53 Para sierra circular

Carbón para Esmeriladora 9" Milwaukee



Código Descripción
TCAR-54 Para esmeriladora mod.6088-30

Carbón para Esmeriladora Milwaukee



Código Descripción
TCAR-55 Para esmeriladora milwaukee

Carbón para Cortadora de Metales 14" Milwaukee



Código Descripción
TCAR-56 Para cortadora de metales mod. 6180

Carbón para Sierra de Inglete Dewalt



Código Descripción
TCAR-58 Para sierra de inglete DW 780

Carbón para Esmeriladora Dewalt



Código Descripción
TCAR-59 Para esmeriladora DW 7 y DW 9 D28490 y 2F494

Carbón para Taladro Sierra Circular y Router Craftsman



Código Descripción
TCAR-60 Para taladro sierra circular y router

Carbón para Rotomartillo 1/2" Dewalt

WESTON

DEWALT



Código	Descripción
TCAR-61	Para rotomartillo 1/2" 217-15

Carbón para Cortadora de Metales Surtek

WESTON

SURTEK



Código	Descripción
TCAR-62	Para cortadora de metales

Carbón para Taladro 1/2" Surtek

WESTON

SURTEK



Código	Descripción
TCAR-64	Para taladro 1/2"

Carbón para Taladro 3/8" Surtek

WESTON

SURTEK



Código	Descripción
TCAR-66	Para taladro 3/8"

Carbón para Aspiradora

WESTON



Código	Descripción
TCAR-67	Para aspiradora

Carbón para Aspiradora

WESTON



Código	Descripción
TCAR-68	Para aspiradora

Carbón para Aspiradoras Ridgid y Electrolux

WESTON

RIDGID
Electrolux



Código	Descripción
TCAR-69	Para aspiradoras

Carbón para Compresores o Aspiradoras Husky y Koblenz

WESTON

KOBLENZ
HUSKY



Código	Descripción
TCAR-70	Para compresores o aspiradoras

Carbón para Compresores Chinos o Aspiradoras Koblenz

WESTON

KOBLENZ

PRODUCTO CHINO



Código	Descripción
TCAR-71	Para compresores chinos o aspiradoras

Carbón para Hidrolavadora

WESTON



Código	Descripción
TCAR-72	Para hidrolavadora

Carbón para Compresor Dewalt

WESTON

DEWALT



Código	Descripción
TCAR-73	Para compresor

Carbón para Aspiradora Massisa

WESTON



Código	Descripción
TCAR-74	Para aspiradora

Carbón para Aspiradora Craftsman Mediana

WESTON

CRAFTSMAN



Código	Descripción
TCAR-75	Para aspiradora mediana

Carbón para Aspiradora Craftsman Grande

WESTON

CRAFTSMAN



Código	Descripción
TCAR-76	Para aspiradora grande

Carbón para Taladro Magnético

WESTON



Código	Descripción
TCAR-77	Para taladro magnético

Carbón para Esmeriladora Metabo

WESTON

metabo



Código	Descripción
TCAR-78	Para esmeriladora



Carbón para Cortadora de Metales Metabo



Código	Descripción
TCAR-79	Para cortadora de metales

Carbón para Taladro B&D



Código	Descripción
TCAR-81	Para taladro

Carbón para Rotomartillo Bosch y B&D



Código	Descripción
TCAR-82	Para rotomartillo

Carbón para Taladro Milwaukee



Código	Descripción
TCAR-83	Para taladro

Carbón para Sierra Sable B&D



Código	Descripción
TCAR-84	Para sierra sable

Carbón para Router B&D



Código	Descripción
TCAR-85	Para router

Carbón para Hidrolavadora



Código	Descripción
TCAR-86	Para hidrolavadora

Carbón para Hidrolavadora



Código	Descripción
TCAR-87	Para hidrolavadora

Carbón para Taladro Dewalt, Esmeriladora B&D



Código	Descripción
TCAR-88	Para taladro y esmeriladora

Carbón para Esmeriladora Makita



Código	Descripción
TCAR-89	Para esmeriladora

Carbón para Sierra Sable Makita



Código	Descripción
TCAR-91	Para sierra sable JR3050

Carbón para Sierra Sable Dewalt



Código	Descripción
TCAR-92	Para sierra sable DW304D

Carbón para Rotomartillo 1/2" Truper



Código	Descripción
TCAR-95	Para rotomartillo 1/2"

Carbón para Cepillo 12", Sierra Circular, Router y Cortadora de Metales 14" Truper



Código	Descripción
TCAR-96	Para cepillo 12", sierra circular, router y cortadora de metales 14"

Cinta Magnética

Adhesivo de un lado Magnético del otro lado Ideal para crear imanes propios o un tablero magnético



Código	Medida	MIN	CAJA	MASTER
SA-305-0200	25mm x 3m	1	12	48
SA-305-0210	50mm x 3m	1	18	36

Juego de Imanes Escolares



Código	Descripción
WCA-5520	Juego de imanes

Aspiradora 3 galones Seco / Mojada

Función de soplado que convierte instantáneamente la aspiradora en sopladora
Potente motor proporciona una potencia máxima de succión y soplado
Cuerpo de polipropileno de alta resistencia
Para trabajar en seco o mojado

Especificaciones Técnicas

Voltaje de trabajo	127 V
Corriente	8 A
Frecuencia	60 Hz
Presión de aspiración	1.74 PSI
Flujo de aire	2,265 L/min
Largo de cable	1.82 m
Medidas manguera	1.20 m, Ø 1-1/4"



Código	Capacidad	Potencia máxima	Potencia nominal	Ciclo de trabajo
CW-220	3 galones	3 Hp (2,200 W)	960 W	30 min trabajando. 15 min de descanso. Máximo 3 h x día.



Aspiradora 6 galones Seco / Mojada

Función de soplado que convierte instantáneamente la aspiradora en sopladora
Potente motor proporciona una potencia máxima de succión y soplado
Cuerpo de polipropileno de alta resistencia
Para trabajar en seco o mojado

Especificaciones Técnicas

Voltaje de trabajo	127 V
Corriente	8 A
Frecuencia	60 Hz
Presión de aspiración	1.74 PSI
Flujo de aire	2,265 L/min
Largo de cable	3 m
Medidas manguera	1.82 m, Ø 1-1/4"



Código	Capacidad	Potencia máxima	Potencia nominal	Ciclo de trabajo
CW-225	6 galones	4 Hp (2,982 W)	960 W	30 min trabajando. 15 min de descanso. Máximo 3 h x día.



Aspiradora 12 galones Seco / Mojada

Función de soplado que convierte instantáneamente la aspiradora en sopladora
Potente motor proporciona una potencia máxima de succión y soplado
Cuerpo de polipropileno de alta resistencia
Para trabajar en seco o mojado

Especificaciones Técnicas

Voltaje de trabajo	127 V
Corriente	10 A
Frecuencia	60 Hz
Presión de aspiración	2.32 PSI
Flujo de aire	2,831 L/min
Largo de cable	4.87 m
Medidas manguera	1.82 m, Ø 1-7/8"



Código	Capacidad	Potencia máxima	Potencia nominal	Ciclo de trabajo
CW-230	12 galones	5.5 Hp (4,101 W)	1,200 W	50 min trabajando. 20 min de descanso. Máximo 6 h x día.



Aspiradora 16 galones Seco / Mojada

Función de soplado que convierte instantáneamente la aspiradora en sopladora
Potente motor proporciona una potencia máxima de succión y soplado
Cuerpo de polipropileno de alta resistencia
Para trabajar en seco o mojado

Especificaciones Técnicas

Voltaje de trabajo	127 V
Corriente	10 A
Frecuencia	60 Hz
Presión de aspiración	2.32 PSI
Flujo de aire	2,831 L/min
Largo de cable	4.87 m
Medidas manguera	1.82 m, Ø 2-1/2"



Código	Capacidad	Potencia máxima	Potencia nominal	Ciclo de trabajo
CW-235	16 galones	6 Hp (4,474 W)	1,200 W	50 min trabajando. 20 min de descanso. Máximo 6 h x día.



Afilador de Cuchillos de Cocina Eléctrico

Motor de una sola velocidad
Guías de ángulo de 20° integradas, que garantizan un borde perfecto y uniforme para un corte perfecto desde la punta hasta el talón
Afila rápidamente en menos de un minuto
Afila cuchillos de cocina, bordes dentados, cuchillos de chef y tijeras
Utiliza discos abrasivos flexibles para un afilado más suave y un borde más afilado



Botón de encendido 1 ciclo cronometrado



Ejemplo de uso



Presentación

Código	Peso
WST-E2	1.5 libras

Discos Abrasivos para Afilador de Cuchillos

Fabricados con abrasivo, diseñado para afilar, sin exceso de calentamiento o remoción de material
Abrasivo por ambos lados



Caja colgante

Código	Contenido
WST-CPAC013	Caja con 4 piezas

Manómetro para Uso General con Conexión Inferior

Carcasa de acero color negro
Ventana de vidrio
Conexión inferior NPT
Escala dual (color rojo y negro)



Presentación

MIN: 1/ CAJA: 100

COMPATIBLE CON:
Reguladores
Z-62566, Z-62565,
Z-62561, Z-62564
VER PÁG. 61

Código	Diámetro	Conexión	Presión
W-10040	1-1/2"	1/8" NPT	100lb/in ²
W-10050	1-1/2"	1/8" NPT	160lb/in ²
W-10060	1-1/2"	1/8" NPT	200lb/in ²
W-10070	1-1/2"	1/8" NPT	300lb/in ²
W-10075	1-1/2"	1/8" NPT	400lb/in ²
W-10005	2"	1/4" NPT	60 lb/in ²
W-10010	2"	1/4" NPT	100 lb/in ²
W-10020	2"	1/4" NPT	160 lb/in ²
W-10025	2"	1/4" NPT	200 lb/in ²
W-10027	2"	1/4" NPT	300lb/in ²
W-10028	2"	1/4" NPT	400 lb/in ²
W-10029	2"	1/4" NPT	600 lb/in ²
W-10029-1	2"	1/4" NPT	4000 lb/in ²

Manómetro para Uso General con Conexión Posterior

Carcasa de acero color negro
Ventana de vidrio
Conexión posterior NPT
Escala dual (color rojo y negro)



Conexión posterior



Presentación

MIN: 1/ CAJA: 100

Código	Diámetro	Conexión	Presión
W-10080	1-1/2"	1/8" NPT	100lb/in ²
W-10090	1-1/2"	1/8" NPT	160lb/in ²
W-10100	1-1/2"	1/8" NPT	200lb/in ²
W-10110	1-1/2"	1/8" NPT	300lb/in ²
W-10030	2"	1/4" NPT	160lb/in ²
W-10032	2"	1/4" NPT	100lb/in ²
W-10034	2"	1/4" NPT	200lb/in ²
W-10036	2"	1/4" NPT	300lb/in ²

Manómetro para Acetileno con Conexión Inferior

Ventana de plástico
Conexión inferior NPT
Escala dual (color rojo y negro)



Acero esmaltado



Acero pulido

COMPATIBLE CON:
Reguladores
Z-62561, Z-62564
VER PÁG. 61

Código	Carcasa	Diámetro	Conexión	Presión
W-10287	Acero esmaltado	2"	1/4" NPT	30PSI
W-10289	Acero esmaltado	2"	1/4" NPT	400PSI
W-10290	Acero pulido	2-3/4"	1/4" NPT	30PSI
W-10295	Acero pulido	2-3/4"	1/4" NPT	400PSI

Manómetro con Glicerina con Conexión Inferior

Diseñado para ser usado en lugares con gran polvo, vibración, etc.
Caja y bisel de acero inoxidable 304
Ventana de vidrio
Relleno de glicerina
Escala dual (color rojo y negro)
Conexión inferior NPT de latón



Presentación

MIN: 1/ CAJA: 50

Código	Diámetro	Conexión	Presión
W-10199-1	2-1/2"	1/4" NPT	60lb/in ²
W-10200	2-1/2"	1/4" NPT	100lb/in ²
W-10210	2-1/2"	1/4" NPT	200lb/in ²
W-10220	2-1/2"	1/4" NPT	300lb/in ²
W-10230	2-1/2"	1/4" NPT	600lb/in ²
W-10240	2-1/2"	1/4" NPT	1000lb/in ²
W-10250	2-1/2"	1/4" NPT	1500lb/in ²
W-10260	2-1/2"	1/4" NPT	3000lb/in ²
W-10270	2-1/2"	1/4" NPT	5000lb/in ²

Manómetro con Glicerina con Conexión Posterior

Diseñado para ser usado en lugares con gran polvo, vibración, etc.
Caja y bisel de acero inoxidable 304
Ventana de vidrio
Relleno de glicerina
Escala dual (color rojo y negro)
Conexión posterior NPT de latón



Conexión posterior



Presentación

MIN: 1/ CAJA: 100

Código	Diámetro	Conexión	Presión
W-10195	2"	1/4" NPT	100lb/in ²
W-10197	2"	1/4" NPT	200lb/in ²
W-10199	2"	1/4" NPT	300lb/in ²

Manómetro para Oxígeno con Conexión Inferior

Ventana de plástico
Conexión inferior NPT
Escala dual (color rojo y negro)



Acero esmaltado

Acero pulido

COMPATIBLE CON:
Reguladores
Z-62566, Z-62565
VER PÁG. 61

Código	Carcasa	Diámetro	Conexión	Presión
W-10272	Acero esmaltado	2"	1/4" NPT	200PSI
W-10274	Acero esmaltado	2"	1/4" NPT	4000PSI
W-10280	Acero pulido	2-3/4"	1/4" NPT	200PSI
W-10285	Acero pulido	2-3/4"	1/4" NPT	4000PSI

Sacabocados Tipo Puente

Especial para perforar agujeros redondos sobre cuero, caucho, lona, cartón, plástico y otros materiales blandos

Cuenta con un filo templado por inducción que evita que el material se atasque dentro del punzón

Código	Diámetro de corte	MIN	CAJA	Código	Diámetro de corte	MIN	CAJA
WZ-1100	1/4"	1	340	WZ-1150	7/8"	1	100
WZ-1105	5/16"	1	200	WZ-1155	15/16"	1	50
WZ-1110	3/8"	1	200	WZ-1160	1"	1	50
WZ-1115	7/16"	1	240	WZ-1165	1-1/16"	1	50
WZ-1120	1/2"	1	300	WZ-1170	1-1/8"	1	40
WZ-1125	9/16"	1	200	WZ-1175	1-3/16"	1	50
WZ-1130	5/8"	1	150	WZ-1180	1-1/4"	1	40
WZ-1135	23/32"	1	125	WZ-1185	1-5/16"	1	40
WZ-1140	3/4"	1	100	WZ-1190	1-3/8"	1	40
WZ-1145	27/32"	1	100	WZ-1195	1-1/2"	1	20



Presentación



1-1/16" a 1-1/2"

1/4" a 1"

Engrapadora 4 en 1

Uso rudo

Ideal para tapicería, trabajos en madera, tejas, estantes y techos

Agarre antideslizante

Liberación rápida de atascos

Cuerpo de acero, acabado cromado

Fuerza motriz ajustable

Incluye: 100 grapas de cada tipo

DISPONIBLES:

Grapas WESTON® W50, WESTON® W21, ARROW® T50, ARROW® T18, ARROW® JT21, RAPID® 140, RAPID® 28, RAPID® 530, ESCO® 300
VER PÁG. 315



Seguro de palanca



Compartimento de grapas



Blister

Código	Medida de grapas	Tipo de grapas	Medida de grapas	Tipo de grapas
GR-0001	5/32" - 9/16"	Corona	3/8" - 9/16"	Clavo con cabeza
	3/8" - 1/2"	Redonda	3/8" - 9/16"	Clavo sin cabeza

Engrapadora 3 en 1

Uso rudo

Ideal para tapicería, trabajos en madera, tejas, estantes y techos

Agarre antideslizante

Liberación rápida de atascos

Cuerpo de acero

Acabado cromado

Fuerza motriz ajustable

DISPONIBLES:

Grapas WESTON® W50, RAPID® 140, RAPID® 28, ARROW® T50, ARROW® T18 y ESCO® 300
VER PÁG. 315



Seguro de palanca



Compartimento de grapas



Blister

Código	Medida de grapas	Tipo de grapas	Medida de grapas	Tipo de grapas
GR-0005	5/32" - 9/16"	Corona	3/8" - 9/16"	Clavo con cabeza
	3/8" - 1/2"	Redonda	3/8" - 9/16"	Clavo con cabeza

Engrapadora Profesional

Ideal para tapicería, trabajos en madera, tejas, estantes y techos

Operación a una mano

Agarre antideslizante

Liberación rápida de atascos

Cuerpo de acero

Acabado cromado

Fuerza motriz ajustable

DISPONIBLES:

Grapas WESTON® W21, RAPID® 530 Y ARROW® JT21
VER PÁG. 315



Seguro de palanca



Compartimento de grapas



Blister

Código	Medida de grapas	Tipo de grapas
GR-0010	5/32" - 9/16"	Corona

Grapadora Tipo Alicate Profesional P22

Construida en acero con acabado cromado, empuñadura cómoda ovalada

Ventana de visualización de grapas

Gran rendimiento de grapado profesional y confiable en papel, plástico, cartón o bolsos

Grapa hasta 40 hojas de papel

Ideal para: engrapar etiquetas y bolsos en el hogar, oficina o cualquier lugar



Código	Usa grapas
AR-01280	224 y 225 de la serie P22

Clavadora Manual para Alambre Fino JT27

Compacta y ligera

Mirilla de recarga permite ver el suministro de grapas

Bloqueador de mango para fácil almacenamiento

Mango contorneado con empuñadura de goma antideslizante

DISPONIBLES:

Grapas WESTON® W21
VER PÁG. 315



Código	Usa grapas
AR-01200	214, 215 y 276 de la serie JT21



Clavadora Profesional para Cables T18

Clavadora profesional con carcasa durable de acero para tareas pesadas de cables de baja tensión

Guía de cables estriada para un resultado preciso

Para cables de baja tensión hasta 5mm de diámetro

Ideal para: el cableado telefónico, de intercomunicación y de alarmas antirrobo



Código	Usa grapas
AR-01220	Redondas de la serie T18 de dos tamaños





Grapadora Manual de Alambre Plano T55

Uso general
 Construcción de acero cromado con mango de goma suave
 Ventana de recarga que muestra al usuario si tiene grapas cargadas
 Ideal para: Tapicería, reparaciones en el hogar, proyectos de artesanía, etc.

DISPONIBLES:

Grapas WESTON® W50
VER PÁG. 315



Código Usa grapas

● **AR-01240** 504, 505, 506 y 508 de la serie T50



Grapadora Manual de Alambre Plano Tacmate T50X

Carcasa moldeada liviana
 Superficies de agarre suave
 Grapas se cargan con presionar un botón
 Ventana de visualización de grapas
 Ideal para: Reparaciones generales, artesanía, tapicería, decoración

DISPONIBLES:

Grapas WESTON® W50
VER PÁG. 315



Código Usa grapas

● **AR-01260** 504, 505, 506 y 508 de la serie T50



Grapadora Manual de Alambre / Cable de Baja Tensión Profesional Serie T25

Carcasa de acero cromado, mango con recubrimiento
 Mecanismo de carga posterior resistente al atasco, potente resorte
 Guía de alambre acanalada para proteger los cables
 Cuchilla curva para un rendimiento de grapado uniforme
 Para cables de baja tensión hasta 6mm de diámetro
 Ideal para: Cableado de bajo voltaje, termostatos, timbres, cableado de cocheras eléctricas, alarmas, etc.



Código Usa grapas

● **AR-01270** 256, 257 y 259 de la serie T25



Grapas Tipo Corona

Uso rudo
 Tipo corona
 Venta MIN cajita con 1,000 piezas

COMPATIBLES CON:
 Engrapadoras
VER PÁG. 314



Especificaciones Técnicas

W50 1.2 mm (espesor) x 10.6 mm (corona)
 W21 0.7 mm (espesor) x 11.3 mm (corona)

Código Tipo Largo Engrapadora compatible

Código	Tipo	Largo	Engrapadora compatible
GR-0015	W50	1/4" (6mm)	GR-0001, GR0005
GR-0020	W50	5/16" (8mm)	GR-0001, GR0005
GR-0025	W50	3/8" (10mm)	GR-0001, GR0005
GR-0030	W50	1/2" (12mm)	GR-0001, GR0005
GR-0035	W50	9/16" (14mm)	GR-0001, GR0005
GR-0040	W21	1/4" (6mm)	GR-0010
GR-0045	W21	5/16" (8mm)	GR-0010
GR-0050	W21	3/8" (10mm)	GR-0010



FERRETERÍA

Clavos con Cabeza

Para engrapadora manual y clavadora neumática
 Calibre 18
 Venta MIN cajita con 1,000 piezas

COMPATIBLES CON:
 Engrapadoras
 GR-0001, GR-0005
VER PÁG. 314



Largo



Cajita colgante

Código Largo Engrapadora compatible

GR-0055 1/2" (12mm) GR-0001, GR-0005



Alambre Galvanizado

Recubrimiento galvanizado
 No genera desperdicio en cortes
 Peso y tamaño ideal que facilita su manejo y transporte
 Resistencia a la tensión: 55 - 75 ksi (3,900 - 5,200 kg/cm²)
 Ideal para reparaciones, tendedores, instalaciones eléctricas, mallas, adornos y artesanías
 Venta MIN cajita con 20 rollos de 1 kg

Recubrimiento galvanizado

Acero

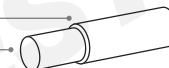

Código Calibre Diámetro del alambre Longitud aproximada

Código	Calibre	Diámetro del alambre	Longitud aproximada
D-500	12.5	2.44 mm	27 m
D-505	14.5	1.85 mm	47 m
D-510	16	1.57 mm	65 m
D-515	18	1.22 mm	110 m
D-520	20	0.84 mm	230 m
D-522	22	0.71 mm	321 m



Cadena Tipo Victor

Para usos múltiples, suspender objetos de bajo peso, cadena de animales, juegos, etc.
 Fabricada en acero al carbón con acabado galvanizado
 Cumple con la norma DIN 5686

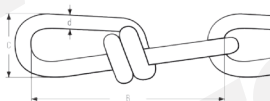

Código Diámetro (d) Largo B C Fuerza de ruptura

Código	Diámetro (d)	Largo	B	C	Fuerza de ruptura
D-400	1.6 mm	30 m	22 mm	7 mm	146 kg
D-405	1.6 mm	100 m	22 mm	7 mm	146 kg
D-410	2 mm	30 m	28 mm	9 mm	153 kg
D-415	2 mm	100 m	28 mm	9 mm	153 kg
D-420	2.5 mm	30 m	35 mm	11 mm	253 kg
D-425	2.5 mm	100 m	35 mm	11 mm	253 kg
D-430	3 mm	30 m	39 mm	12 mm	366 kg
D-435	3 mm	100 m	39 mm	12 mm	366 kg



Clavo Roofing

Para instalación de recubrimientos y aislantes en techo y paredes
 Mayor resistencia a la corrosión
 Ideal para trabajos de remodelación
 Venta MIN cajita con 22.7 kg



Código Largo Calibre Clavos aprox. por kg

DAC-3022 1-1/4" 10.5 383



NUEVO

Presentación

Clavo Alfilerillo

Para trabajos de carpintería y del hogar
Ideal para trabajos artesanales como
fabricación de calzado

El clavo sin cabeza es adecuado para acabados
cuya superficie se desea resanar o pulir
Venta MIN cajita con 25 kg

DEACERO

NUEVO



Código	Largo	Calibre	Tipo	Clavos aprox. por kg
DAC-1159	5/8"	18	Sin cabeza	5744
DAC-1160	3/4"	18	Sin cabeza	4963
DAC-1161	1"	17	Sin cabeza	2889
DAC-1162	5/8"	18	Con cabeza	5444
DAC-1163	3/4"	18	Con cabeza	4737
DAC-1164	1"	17	Con cabeza	2759

Clavo Pulido

Para trabajos de albañilería, carpintería
y del hogar

El clavo sin cabeza es adecuado para
acabados cuya superficie se desea
resanar o pulir

• Ideal para trabajo de decoración

* Ideal para trabajo de carpintería

Venta MIN cajita con 25 kg

DEACERO

NUEVO



Presentación

Código	Largo	Calibre	Tipo	Clavos aprox. por kg
DAC-1244	2"	12.5	Con cabeza	467
DAC-3120	2-1/2"	11	Con cabeza	249
DAC-1246	3"	10	Con cabeza	173
DAC-3122	3-1/2"	8	Con cabeza	98
DAC-3124	4"	7	Con cabeza	75
DAC-1249	1"	16	Sin cabeza	2341
DAC-1250	1-1/2"	14.5	Sin cabeza	1083
DAC-1251	2"	13	Sin cabeza	508
DAC-30733	2-1/2"	12	Sin cabeza	325

Clavo Concreto Galvanizado

Para clavar en block, ladrillo, concreto y mampostería
Recibe un tratamiento térmico de templado (no se quiebra)

Penetra con mayor facilidad en superficies duras

El clavo más resistente del mercado

Venta MIN cajita con 20 kg

DEACERO

NUEVO



Código	Largo	Calibre	Clavos aprox. por kg
DAC-38470	1"	8	335
DAC-38471	1-1/2"	8	232
DAC-38472	2"	8	177
DAC-38473	2-1/2"	8	143
DAC-38474	3"	8	120
DAC-38475	3-1/2"	8	104
DAC-41007	4"	8	98

Clavo Concreto Negro

Para clavar en block, ladrillo,
concreto y mampostería

Recibe un tratamiento térmico de
templado (no se quiebra)

Penetra con mayor facilidad en
superficies duras

Clavo más resistente del mercado

Venta MIN cajita con 20 kg

DEACERO

NUEVO



Código	Largo	Calibre	Clavos aprox. por kg
DAC-38464	1"	8	335
DAC-38465	1-1/2"	8	232
DAC-38466	2"	8	177
DAC-38467	2-1/2"	8	143
DAC-38468	3"	8	120
DAC-38469	3-1/2"	8	104
DAC-41029	4"	8	98

Malla Hexagonal

Alambres suaves y maleables
Fácil manejo
Mayor resistencia a la corrosión
Mayor firmeza

Usos: jaulas para animales
pequeños, casetas avícolas y
almacenes de granos, aislantes
de muros exteriores y azoteas,
enjarre de cemento en muros,
protección de jardines y huertos



DEACERO

NUEVO

Código	Abertura	Alto	Largo	Calibre
DAC-305	25 mm	1.00 m	45 m	22 mm
DAC-351	25 mm	1.20 m	45 m	22 mm
DAC-306	25 mm	1.50 m	45 m	22 mm

Malla Mosquitera Reforzada

Acabado galvanizado
Malla tejida con alambres de acero delgados
Resistencia a la deformación y ruptura
Mayor resistencia a la corrosión
Fácil de instalar

La más resistente del mercado

Usos: fabricación de filtros y coladeras, cribar
materiales para la construcción, fabricación de
marcos para puertas y ventanas



DEACERO

NUEVO

Código	Abertura	Altura	Largo	Diámetro de alambre
DAC-31145	18 x 14 pulg ²	0.60 m	30 m	0.28 mm
DAC-31146	18 x 14 pulg ²	0.75 m	30 m	0.28 mm
DAC-31147	18 x 14 pulg ²	0.90 m	30 m	0.28 mm
DAC-31148	18 x 14 pulg ²	1.05 m	30 m	0.28 mm
DAC-31149	18 x 14 pulg ²	1.20 m	30 m	0.28 mm

Malla Graduada Bovinos

Malla tejida con alambres de acero galvanizado
colocados en posiciones graduales tanto en
horizontal como en vertical y que se entorchan
con nudos en forma de bisagra

Usos: corrales de rancho con ganado bovino
(vacas, toros y becerros)

Calibre de alambres sup/inf (orillero): 10

Calibre de alambre interior (lineal y transversal): 12.5

Separación alambres verticales: 15 cm



DEACERO

NUEVO

Código	Altura	Largo	# alambres longitudinales
DAC-38206	1.20 m	50 m	6

Malla Graduada Borreguera

Tejida con alambres de acero galvanizados colocados en
posiciones graduales tanto en horizontal como en vertical y
que se entorchan con nudos en forma de bisagra

Graduación de menor a mayor, de abajo hacia arriba,
resistente a la corrosión, curva de tensión que absorbe
recargones, permite separar los postes hasta 6 metros

Usos: corrales de borregos, cabras y pequeñas especies

Calibre de alambres sup/inf (orillero): 11

Calibre de alambre interior (lineal y transversal): 14.5

Separación alambres verticales: 15 cm



DEACERO

NUEVO

Código	Altura	Largo	# alambres longitudinales
DAC-3468	1.20 m	50 m	10



Alambre de Púas Bronco

Resistencia a la ruptura mínima de 431 kgf
Acabado galvanizado comercial
Resistente a la corrosión
Usos: cercar predios, ranchos, terrenos, entre otros y como complemento en instalaciones de malla ciclónica, mallas graduadas



Código	Largo	Puntas	Separación entre púas	Calibre de alambre Longitudinal	Paú	Peso
DAC-813	355 m	4	5"	12.5	14.5	34 kg

DEACERO

NUEVO

Separadores de Acero

Para cercos de púas
Hasta un 50% de ahorro en postes y mano de obra
Reduce el paso de gente y animales
Da mayor elasticidad al cerco
Distribuye la fuerza de los recargones
Fácil instalación
Presentación: atados de 100 piezas



DEACERO

NUEVO

Código	Largo	Altura	Calibre
DAC-1002	1.07 m	1.40 m	9

Grapa Corrugada Galvanizada

Para sujetar alambres de púas, mallas graduadas y hexagonales en superficies de madera
Triple agarre a la madera, única grapa corrugada en México
Venta MIN cajita con 25 kg



Código	Longitud	Calibre	Grapas aprox. por kg
DAC-935	1-1/4"	9	203

DEACERO

NUEVO

VIDEO

ODÓMETROS

CONOCE NUESTRA LÍNEA COMPLETA



WESTON

Odómetro con Botón de Reinicio y Freno en Mango con Rueda de 6"

Tubo de aluminio
Mango ergonómico
Plegable en 3 secciones para fácil transporte y almacenaje
Mide de 0,1 hasta 9999,9m (contador de 5 dígitos) con un botón de reinicio en contador
Transmisión de engranajes para una máxima precisión y fuerza de medición
Ideal para medición de vialidades, pavimentación, campos deportivos, terrenos, etc.



Código	Diámetro de rueda	Medida plegado	Medida extendido	Peso
STW-8000-10	6" (152,4mm)	430mm	1 040mm	1.1kg

WESTON

Odómetro con Botón de Reinicio y Freno en Mango con Rueda de 12"

Tubo de aluminio
Mango ergonómico
Plegable para fácil transporte y almacenaje
Mide de 0,1 hasta 9999,9m (contador de 5 dígitos) con un botón de reinicio en contador
Transmisión de engranajes para una máxima precisión y fuerza de medición
Ideal para medición de vialidades, pavimentación, campos deportivos, terrenos, etc.



Código	Diámetro de rueda	Medida plegado	Medida extendido	Peso
STW-8000-00	12" (304,8mm)	490mm	980mm	1.72kg

WESTON

Odómetro con Rueda de 12"

Tubo de aluminio
Mango ergonómico
Plegable para fácil transporte y almacenaje
Mide de 0,1 hasta 9999,9m (contador de 5 dígitos) con un botón de reinicio en contador
Ideal para medición de vialidades, pavimentación, campos deportivos, terrenos, etc.



Código	Diámetro de rueda	Medida plegado	Medida extendido	Peso
STW-8000-20	12" (304,8mm)	558mm	1 043mm	1.43kg

WESTON

Odómetro Telescópico con Rueda de 4"

Tubo de aluminio telescópico enroscable en 3 secciones para fácil transporte y almacenaje
Mango ergonómico
Mide de 0,01 hasta 999,99m (contador de 5 dígitos) con un botón de reinicio en contador
Transmisión de engranajes para una máxima precisión y fuerza de medición
Ideal para medición de vialidades, pavimentación, campos deportivos, terrenos, etc.



Código	Diámetro de rueda	Medida plegado	Medida extendido	Peso
STW-8000-30	4" (101,6mm)	600mm	1 160mm	0.5kg

WESTON

i FLEXÓMETROS INFORMACIÓN TÉCNICA

MEDIDAS ÚTILES

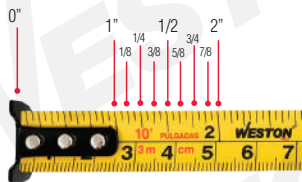

Medida que indica el largo del cuerpo del flexómetro

¿CONOCE TU FLEXÓMETRO!



Flexómetro Anti-impacto Doble Impresión

Cinta retráctil flexible con escalas en cm / in por ambos lados de la cinta
Botón o seguro tradicional
Uña o tope de cinta para sujeción



Código	Ancho	Longitud
WRGA-3620	20 mm	3.6 m
WRGA-5020	20 mm	5 m
WRGA-5525	25 mm	5.5 m
WRGA-7525	25 mm	7.5 m

Flexómetro Compacto

Escalas: m-mm y pie-pulg (frente) m-mm y fracciones pulg (reverso)
Alta resistencia antiderrapante
Clip para cinturón con excelente sujeción
Espesor de cinta: 0.12 mm
Resistencia contra caída: 3 m



Escala al reverso en fracciones de pulgada

Recubrimiento mate antiabrasivo y antirreflejante

Caja de ABS con caucho

Clip

Gancho doble magnético

Caballote

Código	Ancho	Longitud	Color	Extensión máxima	MIN	CAJA	MASTER
GWG-0001	16 mm	3 m	Blanco	1.5 m	1	12	120
GWG-0002	25 mm	5.5 m	Blanco	2.3 m	1	6	60

Flexómetro Cinta Ancha

Escalas: m-mm y pie-pulg (frente) m-mm y fracciones pulg (reverso)
Alta resistencia, antiderrapante
Clip para cinturón con excelente sujeción
Espesor de cinta: 0.12 mm
Extensión máxima: 2.6 m



Escala al reverso en fracciones de pulgada

Recubrimiento mate antiabrasivo y antirreflejante

Caja de ABS con caucho

Código	Ancho	Longitud	Color	Resistencia contra caída	MIN	CAJA	MASTER
GWG-0050	27 mm	5 m	Rojo	3 m	1	6	60
GWG-0055	27 mm	5 m	Amarillo	3 m	1	6	60
GWG-0060	27 mm	7.5 m	Rojo	2 m	1	6	48
GWG-0065	27 mm	7.5 m	Amarillo	2 m	1	6	48

Flexómetro Aqua Doble Impresión

Cinta retráctil flexible con escalas en cm / in / ft por ambos lados de la cinta
Botón de seguro para detener cinta de pulso
Botón o seguro tradicional
Uña o tope de cinta para sujeción
Correa para colgar



Código	Ancho	Longitud
WGA-3619	20 mm	3.6 m
WGA-5020	20 mm	5 m
WGA-5525	25 mm	5.5 m
WGA-5528	27 mm	5.5 m
WGA-7525	25 mm	7.5 m
WGA-9025	25 mm	9 m

Flexómetro Neón

Cinta retráctil flexible con escalas en cm / in por ambos lados de la cinta
Botón o seguro tradicional
Uña o tope de cinta para sujeción



Código	Medida	Longitud	Color
WDA-3012	12 mm	3 m	Naranja
WDA-3620	20 mm	3.6 m	Amarillo
WDA-5020	20 mm	5 m	Rojo
WDA-5525	25 mm	5.5 m	Verde
WDA-7525	25 mm	7.5 m	Verde
WDA-9025	25 mm	9 m	Amarillo

Flexómetro Antiimpacto

Escalas: m-mm y pie-pulg (frente) m-mm y fracciones pulg (reverso)
Alta resistencia, antiderrapante
Clip para cinturón con excelente sujeción
Espesor de cinta: 0.12 mm
Resistencia contra caída: 3 m



Escala al reverso en fracciones de pulgada

Recubrimiento mate antiabrasivo y antirreflejante

Clip

Gancho doble magnético

Caballote

Código	Ancho	Longitud	Color	Extensión máxima	MIN	CAJA	MASTER
GWG-0005	19 mm	5 m	Amarillo	1.7 m	1	6	60
GWG-0010	19 mm	5 m	Rojo	1.7 m	1	6	60
GWG-0015	19 mm	5 m	Blanco	1.7 m	1	6	60
GWG-0020	25 mm	5.5 m	Amarillo	2.3 m	1	6	60
GWG-0025	25 mm	5.5 m	Rojo	2.3 m	1	6	60
GWG-0030	25 mm	5.5 m	Blanco	2.3 m	1	6	60
GWG-0035	25 mm	7.5 m	Amarillo	2.3 m	1	6	48
GWG-0040	25 mm	7.5 m	Rojo	2.3 m	1	6	48
GWG-0045	25 mm	7.5 m	Blanco	2.3 m	1	6	48

WESTON NOM Zancos

Fabricados en aluminio

Gancho doble magnético

Impresión en ambos lados

Caballote



Código	Elevación	Capacidad
W-95030	18" a 30"	102kg



Cuña de Acero



Resanador de superficies, (madera, metal, plásticos, hojalatería, etc.)
Para aplicación de pastas de relleno
Remueve sustancias en superficies



Código	Tamaño	Medida	Detalles
Z-20611	Mediana	6.5 x 10 cm	Sin mango
Z-20612	Grande	12.5 x 9.5 cm	Sin mango
Z-20613	Mediana	6.5 x 10 cm	Con mango
Z-20614	Grande	12.5 x 9.5 cm	Con mango

Cuña de Hule



Aplicación de pastas en superficies lisas y de difícil acceso gracias a su alta maleabilidad



Código	Tamaño	Medida
Z-20617	Chica	7.5 x 5cm

Cuña de Polietileno



Ideal para la aplicación de pastas en cualquier superficie
Resistente a solventes, excepto ácidos
Lavable sin absorber líquidos



Código	Tamaño	Medida
Z-20615	Chica	12 x 7 cm

Cuchara Forjada Tipo Filadelfia

Fabricada en acero aleado
Ultraresistente: forjada en una sola pieza
Hoja resistente y flexible
Ideal para el uso en albañilería y construcción



Código	Medida	Mango	MIN: 1 / CAJA: 12 / MASTER: 48
Z-26000	6"	De TPR antideslizante con tope que protege los dedos de un accidente	
Z-26005	9"	De TPR antideslizante con tope que protege los dedos de un accidente	
Z-26010	10"	De TPR antideslizante con tope que protege los dedos de un accidente	
Z-26015	11"	De TPR antideslizante con tope que protege los dedos de un accidente	
Z-26020	6"	De madera reforzado con casquillo para mayor durabilidad	
Z-26025	9"	De madera reforzado con casquillo para mayor durabilidad	
Z-26030	10"	De madera reforzado con casquillo para mayor durabilidad	
Z-26035	11"	De madera reforzado con casquillo para mayor durabilidad	

Cuchara Forjada Tipo Guadalajara

Fabricada en acero aleado
Ultraresistente: forjada en una sola pieza
Hoja resistente y flexible
Ideal para el uso en albañilería y construcción



Código	Medida	Mango	MIN: 1 / CAJA: 12 / MASTER: 48
Z-26040	9"	De TPR antideslizante con tope que protege los dedos de un accidente	
Z-26045	9"	De madera reforzado con casquillo para mayor durabilidad	

Cuchara Soldada Tipo Filadelfia

Fabricada en acero aleado
Soldada (2 piezas)
Hoja resistente y flexible
Mango de madera reforzado con casquillo para mayor durabilidad
Ideal para el uso en albañilería y construcción



Código	Medida	MIN: 1 / CAJA: 12 / MASTER: 48
Z-26050	6"	
Z-26055	9"	
Z-26060	10"	
Z-26065	11"	

Cuchara Soldada Tipo Guadalajara

Fabricada en acero aleado
Soldada (2 piezas)
Hoja resistente y flexible
Mango de madera reforzado con casquillo para mayor durabilidad
Ideal para el uso en albañilería y construcción



Código	Medida	Mango
Z-26070	9"	Madera

Llana Canto Recto

Fabricada en acero al carbón
Espesor 0.70 mm
Pulido espejo facilita la limpieza
Ideal para la aplicación de cemento, yeso y aplanamiento de mezcla



Código	Medida	Remaches	Mango	MIN: 1 / CAJA: 12 / MASTER: 48
Z-26075	11" x 5"	6	Madera	
Z-26090	11" x 5"	10	Madera	

Llana Canto Dentado Cuadrado

Fabricada en acero al carbón
Espesor 0.70 mm
Pulido espejo facilita la limpieza
Ideal para la aplicación de cemento y adhesivos en la colocación de mosaicos, cerámica y piedra ya que permite la salida de aire para mayor agarre y mayor duración



Código	Medida	Remaches	Mango	MIN: 1 / CAJA: 12 / MASTER: 48
Z-26080	11" x 5"	6	Madera	
Z-26095	11" x 5"	10	Madera	

Llana Canto Dentado Triangular

Fabricada en acero al carbón
 Espesor 0.70 mm
 Pulido espejo facilita la limpieza
 Mango madera reforzado con casquillo para mayor durabilidad
 Ideal para la aplicación de cemento y adhesivos en la colocación de mosaicos, cerámica y piedra ya que permite la salida de aire para mayor agarre y mayor duración



Código	Medida	Remaches	Mango	MIN: 1/ CAJA: 12 / MASTER: 48
Z-26085	11" x 5"	6	Madera	
Z-26100	11" x 5"	10	Madera	

Flota Manual Redonda

Fabricada de aleación de magnesio
 Mango termoplástico
 Para uso en construcción
 Ideal para usarse con concreto



Código	Medida A x B	MIN: 1/ CAJA: 10
Z-26105	16" x 3"	

Flota Manual Cuadrada

Fabricada de aleación de magnesio
 Mango termoplástico
 Para uso en construcción
 Ideal para usarse con concreto



Código	Medida A x B	MIN: 1/ CAJA: 10
Z-26110	16" x 3"	

Flota para Concreto Tipo Avión

Fabricada de aleación de magnesio
 Para uso en construcción
 Ideal para usarse con concreto
 Cuenta con 4 orificios para usarse con cabezal para flota y soporte roscado

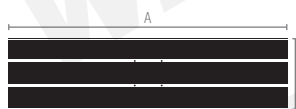

Código	Medida A x B	Diámetro de orificios	MIN: 1/ CAJA: 200
Z-26115	48" x 8"	3/8"	

Cabezal para Flota Tipo Avión

Fabricada de aluminio
 Para uso en construcción
 Ideal para usarse con concreto
 Cuenta con 6 orificios para sujetarse a la flota



Código	Para extensión	MIN: 1/ CAJA: 20
Z-26120	1-3/4"	

Extensión para Flota Tipo Avión

Fabricada de aluminio



Código	Largo	Diámetro	MIN: 1/ CAJA: 600
Z-26125	1.8 m	1-3/4"	

Punta de Trazado con Punta de Carburo



Código	Medida	MIN: 1/ CAJA: 500
STW-7230-1	Ø 1/4" (6,35 mm)	

Número y Letra de Golpe



Código	Tipo	Medida	Piezas	Código	Tipo	Medida	Piezas
W-720	Número	1/8"	9	W-732	Letra	1/8"	27
W-722	Número	3/16"	9	W-734	Letra	3/16"	27
W-724	Número	1/4"	9	W-736	Letra	1/4"	27
W-726	Número	5/16"	9	W-738	Letra	5/16"	27
W-728	Número	3/8"	9	W-740	Letra	3/8"	27
W-730	Número	1/2"	9	W-742	Letra	1/2"	27

Pintura en Aerosol

- Uso interior / exterior
- Secado rápido
- No daña la capa de ozono
- Libre de plomo
- Alta resistencia a la intemperie
- Ideal para superficies de metal, madera, plástico y más
- Contenido 400 ml
- *Colores ilustrativos, tono real puede variar

Estándar

Código	Color	Muestra
WM-0005	Amarillo Girasol	1
WM-0010	Amarillo Ocre	2
WM-0015	Azul	3
WM-0020	Azul Claro	4
WM-0025	Azul Real	5
WM-0030	Beige	6
WM-0035	Blanco Brillante	7
WM-0040	Blanco Mate	8
WM-0045	Café Madera	9
WM-0050	Gris Maquina	10
WM-0055	Gris Opaco	11
WM-0060	Gris Plata	12
WM-0065	Naranja	13
WM-0070	Naranja Chevy	14
WM-0075	Negro Brillante	15
WM-0080	Negro Mate	16
WM-0085	Negro Satinado	17
WM-0090	Rojo Brillante	18
WM-0095	Rosa Brillante	19
WM-0100	Transparente	20
WM-0105	Verde Bosque	21
WM-0110	Verde Claro	22

Metalica

Código	Color	Muestra
WM-0205	Azul	23
WM-0215	Oro Brillante	24
WM-0220	Oro Cadillac	25
WM-0225	Plata	26

Cromo

Código	Color	Muestra
WM-0210	Cromo Metalico	27

Fluorescente

Código	Color	Muestra
WM-0305	Naranja	28
WM-0310	Rosa	29
WM-0315	Verde	30

Alta Temperatura

Código	Color	Muestra
WM-0405	Aluminio	31
WM-0410	Negro	32

Anticorrosivo

Código	Color	Muestra
WM-0505	Gris	33

Lata delgada para un agarre más cómodo evitando la fatiga

Muestras*



Pintura en Aerosol Zinc Galvanizado

Aerosol zinc para galvanizado en frío con 93% de zinc puro
Proporciona una manera eficaz de evitar la oxidación y corrosión
Deja un revestimiento de barrera similar a las superficies galvanizadas por inmersión en caliente
Muy resistente al agua y aceites
Se utiliza en equipos de generación, transmisión, distribución, transformadores y otros metales con superficies galvanizadas



MIN: 1 / CAJA: 12

Código	Contenido	Color
STM-900095	400ml / 235g	Gris / Plateado

MIN: 1 / CAJA: 12

Zinc Galvanizado en Aerosol Zinc-It®

Recubrimiento de alto rendimiento de >93% de zinc puro
Se une electroquímicamente a los metales ferrosos para formar una celda galvánica
Lucha activamente contra el óxido y la corrosión
Úsalo como retoque para recubrimientos galvanizados dañados
Seca rápido
Cumple con ASTM A780



MIN: 1 / CAJA: 12

Código	Contenido
CRC-18412	284 g

Zinc Galvanizado Brillante en Aerosol Bright Zinc-It®

Galvanizante a base de acrílico al 65% de zinc
Acabado gris brillante o aperlado
Protege los metales ferrosos de la oxidación
Crea una película de barrera entre el medio ambiente y el metal base para evitar la formación o propagación de óxido y corrosión
Usado en roscas, conductos, soldaduras, rejillas, postes, puertas, etc.
Cumple con ASTM A780
MIN: 1 / CAJA: 12



Código	Contenido
CRC-18414	368 g

Zinc Galvanizado en Aerosol Galva Brite

Combina propiedades de protección contra la corrosión con el aspecto brillante del aluminio
Resiste la oxidación, el pelado y el desvanecimiento
Para equipos de manipulación, cadenas, retoque de equipos galvanizados después de la reparación



MIN: 1 / CAJA: 12

Código	Contenido
CRC-18415	500 ml



Pintura en Aerosol

Acabado suave y profesional en objetos de metal, plástico o madera
 Secado rápido
 Esmalte acrílico
 Uso interior y exterior
 Resistente a la corrosión
 *Colores ilustrativos, tono real puede variar

Muestras*

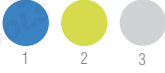

Código	Color	Muestra
● STM-900050	Azul claro	1
● STM-900135D	Amarillo fluorescente	2
● STM-900200	Marfil	3



MIN: 1 / CAJA: 12

Mezclador de Pintura

Universal
 Zanco hexagonal
 Para uso con taladro
 Acabado galvanizado
 Para mezclar pintura, impermeabilizante, cemento y otras mezclas



MIN: 1 / CAJA: 6 / MASTER: 36

Código	Largo	Diámetro	Zanco
W-95000	40 cm	6 cm	3/8"
W-95010	40 cm	8 cm	3/8"
W-95020	60 cm	10 cm	1/2"

Lápiz Bicolor Hexagonal

Útil para marcar o subrayar
 Único con Bacterfree, recubrimiento especial que evita la propagación de bacterias
 Puntilla de color azul y roja
 Muy resistente
 No tóxico



MIN: 1 / CAJA: 6

Código	Tamaño	Venta MIN cajita con
STM-47073	Delgado	12 piezas
STM-47074	Grueso	10 piezas
STM-50783	Jumbo	10 piezas

Marcador de Cera Phano

Barra de cera recubierta de papel que se puede ir desprendiendo para dejar visible la punta de cera
 Útil para marcar superficies lisas o pulidas como: vidrio, porcelana, acetatos, celofán, PVC, acrílico, hule, madera, etc.
 Venta MIN cajita con 10 piezas



MIN: 1 / CAJA: 4

Código	Color
STM-2079	Amarillo
STM-2080	Azul
STM-2081	Blanco
STM-2085	Negro
STM-2086	Rojo
STM-2087	Verde

Crayón Metalmarc

Crayón en forma de barra plana a base de agua; no cuenta con etiqueta
 Puede marcar sobre metal, concreto, piedra, granito, etc.
 Recomendado para marcar en frío y en altas temperaturas de hasta 2,000°F (1,093.33°C)
 Ruptura 10.55 kg



MIN: 1 / CAJA: 100

Código	Color
STM-2002	Blanco

Tinta Azul para Trazado de Metales

Tinta industrial para el trazado y marcaje en superficies metálicas



Código	Contenido
W-95050	887 ml

Marcador de Pintura Tipo Válvula

Marcador de pintura líquida permanente
 Uso general
 Calidad industrial
 Realiza marcas duraderas y puede utilizarse sin riesgos en casi cualquier superficie
 Ideal para necesidades de control de calidad o de los procesos de identificación, reduce los borrones y produce marcas fáciles de leer
 Fórmula de secado rápido (seca en 1 o 2 minutos)
 Para uso sobre metal, plástico, vidrio, tuberías, hule y textiles
 Sin xileno; reduce los riesgos de salud
 Rango de temperatura para marcar: de -46°C a 66°C
 Tamaño de marcaje: 3 mm



MIN: 12 / CAJA: 48

Código	Color
STM-W001	Blanco
STM-W005	Amarillo
STM-W010	Rojo
STM-W015	Negro
STM-W020	Azul
STM-W025	Verde

**TAMBIÉN
 CONTAMOS CON:**

**PRODUCTOS PARA
 MARCAJE
 EN SUPERFICIES**



Ver página 90

